

# PROXXON

## Bandschleifer BS/A

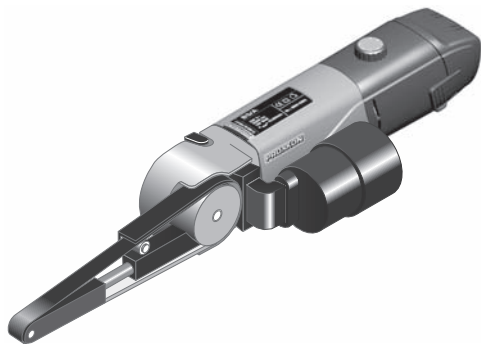

### Manual

DE

GB

FR

IT

ES

NL

DK



SE

CZ

TR

PL

RUS

<b>Deutsch</b> Beim Lesen der Gebrauchsanleitung Bildseiten herausklappen.		4
<b>English</b> Fold out the picture pages when reading the user instructions.		10
<b>Français</b> Lorsque vous lisez le manuel d'utilisation, veuillez déplier les pages d'illustration.		16
<b>Italiano</b> Per leggere le istruzioni per l'uso aprire le pagine ripiegate contenenti le figure.		22
<b>Español</b> Al consultar el manual de instrucciones abrir la hoja plegable.		28
<b>Nederlands</b> Bij het lezen van de gebruiksaanwijzing pagina's met afbeeldingen uitklappen.		34
<b>Dansk</b> Når brugsanvisningen læses, skal billedsiderne klappes ud.		40
<b>Svenska</b> Vid läsning av bruksanvisningen, fall ut bildsidorna.		46
<b>Česky</b> Při čtení návodu k obsluze rozložit stránky s obrázky.		52
<b>Türkçe</b> Kullanma Talimatının okunması esnasında resim sayfalarını dışarı çıkartın.		58
<b>Polski</b> Przy czytaniu instrukcji obsługi otworzyć strony ze zdjęciami.		63
<b>Русский</b> При чтении руководства по эксплуатации просьба открывать страницы с рисунками.		68

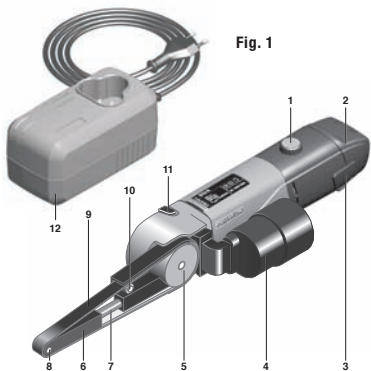

Fig. 1

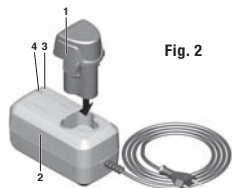

Fig. 2

Fig. 3

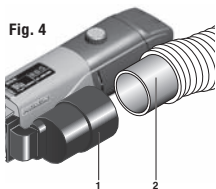
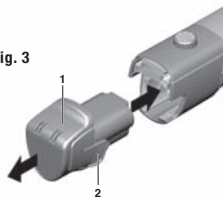

Fig. 4

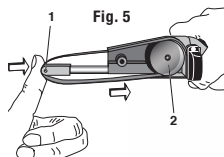

Fig. 5

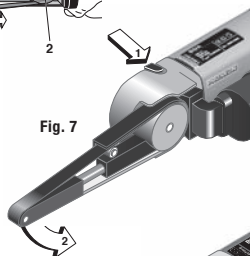

Fig. 7

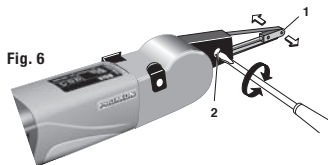
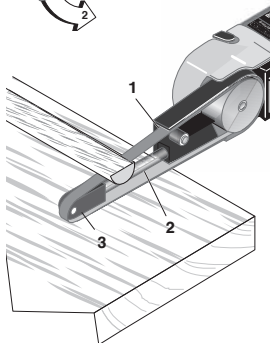

Fig. 6

Fig. 8



**DE Originalbetriebsanleitung  
PROXXON - BS/A**

Sehr geehrte Kundin, sehr geehrter Kunde!

*Die Benutzung dieser Anleitung*

- erleichtert es, das Gerät kennen zu lernen.
- vermeidet Störungen durch unsachgemäße Bedienung und
- erhöht die Lebensdauer Ihres Gerätes. Halten Sie diese Anleitung immer griffbereit.

*Bedienen Sie dieses Gerät nur mit genauer Kenntnis und unter Beachtung der Anleitung.*

*PROXXON haftet nicht für die sichere Funktion des Gerätes bei:*

- Handhabung, die nicht der üblichen Benutzung entspricht,
- anderen Einsatzzwecken, die nicht in der Anleitung genannt sind,
- Missachtung der Sicherheitsvorschriften.

*Sie haben keine Gewährleistungsansprüche bei:*

- Bedienungsfehlern,
- mangelnder Wartung.

*Beachten Sie zu Ihrer Sicherheit bitte unbedingt die Sicherheitsvorschriften.*

*Nur Original PROXXON-Ersatzteile verwenden.*

*Weiterentwicklungen im Sinne des technischen Fortschrittes behalten wir uns vor.*

*Wir wünschen Ihnen viel Erfolg mit dem Gerät.*

**Warnung:**

**Lesen Sie alle Sicherheitshinweise und Anweisungen.**

Versäumnisse bei der Einhaltung der Sicherheitshinweise und Anweisungen können elektrischen Schlag, Brand und/oder schwere Verletzungen verursachen zur Folge haben.

Bewahren Sie alle Sicherheitshinweise und Anweisungen für die Zukunft auf.



**Warnung:**

Tragen Sie immer eine Schutzbrille



Nur zum Gebrauch in trockenen Räumen



Ladegerät LG/A

Schutzklasse II-Gerät



Elektrowerkzeug, Ladegerät oder Akku nicht über den Hausmüll entsorgen!



Gehörschutz tragen!



**Beschreibung der Maschine**

Der PROXXON Bandschleifer BS/A ist ein leichtes, kompaktes und handliches Gerät, dass sich ideal für Modell-, Werkzeug- und Formenbau, aber auch bei der Reparatur von Kraftfahrzeugen einsetzen lässt.

Anwendungsbeispiele sind

- das Einschleifen von Nuten
- das Korrigieren besonders unzugänglicher Stellen
- das Nachschleifen von besonders komplex gestalteten Formen
- das Ausschleifen kleiner Öffnungen und Durchbrüche, egal in welchen Werkstoffen, also auch hochfesten Stählen
- das Begradigen, Blankschleifen und Hochglanzpolieren von Flächen: der ziehende Schliff hinterlässt keine störenden Schleifspuren,
- das Schleifen von Sägeblättern, Beilern und sogar Drehstählen,
- Feinschleifen von Oberflächen
- Entfernen von Farben und Lacken
- Brechen von Kanten
- das Entgraten und Anfasen von Präzisionsteilen, usw.

Die Edelkorundschleifbänder erlauben die Bearbeitung von Metall, Kunststoff und Holz. Ein extrem robustes Getriebe überträgt die Motorkraft auf die Antriebsrolle für das Schleifband am Getriebekopf. Dieses läuft auf dem Schleifkopf, wo es mit einer Spannrolle am vorderen Ende umgelenkt wird. Der Schleifkopf kann geschwenkt werden, so dass Arbeiten auch an unzugänglichen Stellen möglich ist.

## 1 Legende (Fig. 1)

---

1. Drehzahlregelknopf mit Ein-Aus-Schalter
2. Akku
3. Akkuentriegelungstaste
4. Adapter für Staubabsaugung
5. Antriebsrolle
6. Schleifkopf zur Bandführung
7. Spannstab
8. Spannrolle
9. Schleifband
10. Justierschraube für Bandlauf
11. Rastknopf
12. Akkuladegerät

## 2 Technische Daten

---

### Abmessungen, Gewicht:

Länge:	ca. 330 mm
Gewicht:	ca. 650 g
Schleifbandlänge:	330 x 10 mm
Kopf schwenkbar um 60°	

### Motor:

Spannung:	10,8 V
-----------	--------

Bandgeschwindigkeit:	200 bis 700 m/min
Geräuschentwicklung:	LPA: 90 dB(A)
LWA: 103 dB(A)	
Allgemeine	
Meßunsicherheit:	K=3dB
Vibration am Griff:	≤ 2,5 m/sec <sup>2</sup>

### Ladegerät:

Netzspannung:	100-240 V~50/60Hz
Ausgangsspannung:	12,6 V
Ladestrom:	1 A

### Akku:

Wiederaufladbare Li-Ionen Batterie	
Nominal-/Ladespannung:	10,8V/12,6V
Energie/Kapazität:	28,19Wh/2,61Ah
3 INR 19/66	

Bitte beachten Sie, dass insbesondere die Schall- und Vibrationsmessungen mit Proxxon-Einsatzwerkzeugen durchgeführt worden sind.

Wir können bei der Verwendung von Fremdfabrikaten nicht für die Einhaltung der hier getroffenen Aussagen garantieren!

## 3 Lieferumfang

---

### BS/A (29810)

- 1 St. Bandschleifer BS/A
- 1 St. Anschlussadapter
- 1 St. Gummistutzen
- 1 St. Aufbewahrungsbox
- 1 St. Ladegerät
- 1 St. Akku
- 1 St. Betriebsanleitung
- 1 St. Sicherheitshinweise
- 2 St. Schleifband K 80
- 2 St. Schleifband K 180

### BS/A (29812)

- 1 St. Bandschleifer BS/A
- 1 St. Anschlussadapter
- 1 St. Gummistutzen
- 1 St. Betriebsanleitung
- 1 St. Sicherheitshinweise
- 2 St. Schleifband K 80
- 2 St. Schleifband K 180

## 4 Inbetriebnahme und Bedienung

---

Laden des Akkus (Fig.2 und 3)

### Achtung:

Lesen Sie vor der Inbetriebnahme die Warnhinweise und Aufschriften, die an dem Ladegerät und dem Akku angebracht sind!

- Akku nicht zerlegen oder das Gehäuse zerbrechen! Elektrolyt könnte austreten und Verletzungen verursachen! Sollte Elektrolyt in Ihre Augen gelangen, waschen Sie diese mit sauberem Wasser aus und begeben Sie sich unverzüglich in ärztliche Behandlung!
- Akku vor Überhitzung schützen! Defekte können die Folge sein.
- Akku niemals kurzschließen! Starke Ströme können eine Überhitzung des Akkus bewirken.

Verbrennungen oder ein Defekt sind die möglichen Folgen. Stellen Sie bei der Lagerung des Akkus sicher, dass die elektrischen Kontakte keine leitende Verbindung bekommen können.

- Akku niemals in offenes Feuer geben!  
Der Akku kann explodieren.
- Setzen Sie den Akku niemals Flüssigkeiten aus!

### **Achtung:**

Bitte beachten Sie, dass Ihr Proxxon-Elektrowerkzeug nur mit den passenden Proxxon-Akkus betrieben werden darf und dass mit dem Ladegerät ausschließlich diese Akkus geladen werden dürfen.

Ferner darf auch kein anderes Ladegerät zum Laden der Proxxon-Akkus verwendet werden: Die jeweiligen Proxxon-Komponenten sind optimal aufeinander abgestimmt.

Bitte beachten Sie: Gerät, Akku und Ladegerät sind auch separat im Handel erhältlich!

Im Auslieferungszustand ist der Akku teilgeladen und muss vor der Inbetriebnahme des Gerätes voll aufgeladen werden. Dazu gehen Sie wie folgt vor:

1. Stecker des Ladegerätes einstecken.
2. Akku 1 in das Ladegerät 2 einfügen wie in Fig. 2 gezeigt.
3. Die gelbe Leuchtdiode 3 signalisiert den Ladevorgang. Ist dieser abgeschlossen, leuchtet die grüne Leuchtdiode 4 auf.
4. Vollgeladenen Akku aus dem Ladegerät entnehmen.
5. Akku 1 wie in Fig. 3 gezeigt in die Gehäuseöffnung des Gerätes einstecken.

Um den Akku beim Arbeiten vor schädlicher Tiefentladung zu schützen, wird der Ladezustand permanent elektronisch überwacht und das Gerät vor dem Erreichen des kritischen Entladungszustands abgeschaltet. Nun muss der Akku wieder aufgeladen werden. Versuchen Sie nicht, das Gerät wieder mit entladenerem Akku in Betrieb zu nehmen!

6. Zum Aufladen die Entriegelungstasten 2 drücken, Akku nach hinten herausziehen und die Schritte 1-5 ausführen.

Der Ladevorgang kann jederzeit unterbrochen und wieder neu aufgenommen werden, ohne dass der Akku Schaden nimmt.

### **Achtung:**

Wenn sich die Betriebszeiten nach dem Ladevorgang drastisch verkürzen, deutet das darauf hin, dass der Akku erneuert werden muss!

Falls nach dem Einstecken des Akkus in die dafür vorgesehene Öffnung die gelbe Leuchtdiode nicht permanent leuchtet, sondern blinkt, ist die Ursache möglicherweise eine zu hohe Temperatur, ein Defekt oder die Tiefentladung des Akkus.

- Ist der Akku zu heiß, wird nach dem Abkühlen der Ladevorgang automatisch gestartet.
- Ist der Akku dagegen normal temperiert, aber tiefentladen, wird vom Ladegerät geprüft, ob er noch Strom aufnimmt oder bereits defekt ist.
- Wenn der Akku wiederherstellbar ist, leuchtet die gelbe Leuchtdiode nach einiger Zeit kontinuierlich und signalisiert den erfolgreichen Ladevorgang.
- Blinkt die gelbe Leuchtdiode, ist der Akku defekt und muss entsorgt werden, siehe dazu auch „Hinweis zur Entsorgung innerhalb der EU“ weiter unten in dieser Anleitung.

### **Allgemeines zum Umgang mit dem Gerät:**

#### **Achtung!**

Sorgen Sie für eine sichere Fixierung des Werkstücks! Lose Werkstücke sollten in einer geeigneten Vorrichtung eingespannt werden. Das Umherfliegen des Werkstücks wird so unterbunden

#### **Gefahr!**

Bitte gegebenenfalls eine Staubmaske tragen! Einige Hölzer oder auch Lackrückstände o. ä. können beim Arbeiten gesundheitsschädliche Stäube erzeugen. Wenn Sie sich der Unbedenklichkeit ihres Schleifguts nicht ganz sicher sind, tragen Sie bitte eine Staubschutzmaske! Sorgen Sie in jedem Fall beim Arbeiten für eine gute Belüftung des Arbeitsplatzes und arbeiten

Sie bei Bedarf mit einer Absaugung mittels eines Staubsaugers!

### **Achtung:**

Vor Montage, Einstellung (Außer der Einstellung des Bandlaufs), Instandhaltungsmaßnahmen oder Instandsetzung muss der Akku aus dem Gerät entfernt!

### **Staubsauger anschließen (Fig. 4)**

Wir empfehlen, immer mit der Staubabsaugung zu arbeiten. Ideal für diesen Einsatz ist unser „Compact Werkstattdsauger CW-matic“ mit automatischer Abschaltung.

1. Anschlussdapter 1 auf Stutzen am Gerät stecken
2. Gummistutzen 2 aufstecken und Staubsaugerschlauch einführen. Durch das flexible Gummimaterial lassen sich auch unterschiedliche Durchmesser verwenden.

### **Schleifband wechseln (Fig. 5)**

1. Axial auf die Spannrolle 1 drücken und Schleifband von der Antriebsrolle 2 abnehmen.
2. Neues Schleifband zuerst um die Spannrolle 1 legen. Dann Spannrolle nach hinten drücken und Band über die Antriebsrolle 2 legen.

### **Schleifrolle justieren (Fig. 6)**

Das Schleifband muss mittig auf der Spannrolle laufen. Ist dies nicht der Fall, muss es nachjustiert werden.

### **Achtung Verletzungsgefahr!**

Bei dieser Einstellung muss das Gerät laufen. Bitte gehen Sie daher bei der Einstellung des Bandlaufs mit der größtmöglichen Vorsicht vor! Das laufende Band birgt ein potentiell Gefährdungspotential und kann bei unaufmerksamer Handhabung des Geräts Verletzungen verursachen!

1. Gerät durch Drehen des Knopfes 1 einschalten und kleine Bandgeschwindigkeit einstellen.
2. Justierschraube 2 nach links bzw. rechts drehen bis das Band auf der Spannrolle 1 zentrisch läuft.

### **Schleifkopf verstellen (Fig. 7)**

1. Rastknopf 1 eindrücken und dabei den Schleifkopf 2 auf den gewünschten Winkel einstellen.
2. Rastknopf loslassen. Der Schleifkopf rastet ein.

### **Arbeiten mit dem Gerät (Fig. 8)**

1. Gerät mit Drehzahlregelknopf (1, Fig. 1) einschalten und die der Arbeit entsprechende Drehzahl einstellen.
2. Die Schleiffläche 2 eignet sich besonders zum Bearbeiten von planen Flächen.
3. Mit der Schleiffläche 1 bearbeitet man am besten Rundungen.
4. Die Stirnseite 3 ist geeignet für Arbeiten an engen Öffnungen und Vertiefungen.

### **Hinweis:**

Nicht ein zu hoher Anpressdruck, sondern die richtige und gleichmäßige Bandgeschwindigkeit bringt hohe Schleifleistung.

## **5 Wartung, Reinigung und Pflege**

### **Achtung:**

Vor jeglicher Montage, Einstellung, Instandhaltungsmaßnahme oder Instandsetzung Akku aus dem Gerät entfernen!

### **Hinweis:**

Jedes Gerät wird beim Arbeiten mit Holz durch Staub verunreinigt. Pflege ist daher unerlässlich. Für eine lange Lebensdauer sollten Sie das Gerät allerdings nach jedem Gebrauch mit einem weichen Lappen oder Pinsel reinigen. Dabei darf milde Seife oder eine anderes geeignetes Reinigungsmittel benutzt werden. Lösungsmittel- oder alkoholhaltige Reinigungsmittel (z. B. Benzin, Reinigungsalkohole etc.) sind zu vermeiden, da diese die Kunststoffgehäuseschalen angreifen könnten.

Halten Sie die Öffnungen, die für die Kühlung des Motors notwendig sind, immer frei von Staub und Schmutz.

### Service-Hinweis

Bitte beachten Sie: Die Netzzuleitung für das Ladegerät darf nur von unserer Proxxon-Serviceabteilung oder einer qualifizierten Fachkraft ersetzt werden!

### 6 Zubehör

Für nähergehende Informationen zum Zubehör fordern Sie bitte unseren Geräte-Katalog unter der im Garantiehinweis auf der letzten Seite angegebenen Adresse an.

#### **Bitte beachten Sie generell:**

Proxxon-Einsatzwerkzeuge sind zum Arbeiten mit unseren Maschinen konzipiert und damit optimal für die Verwendung mit diesen geeignet.

Wir übernehmen bei der Verwendung von Einsatzwerkzeugen von Fremdfabrikaten keinerlei Gewährleistung für die sichere und ordnungsgemäße Funktion unserer Geräte!

### 7 Entsorgung:

Bitte entsorgen Sie das Gerät nicht über den Hausmüll! Das Gerät enthält Wertstoffe, die recycelt werden können. Bei Fragen dazu wenden Sie sich bitte an Ihre lokalen Entsorgungsunternehmen oder andere entsprechende kommunale Einrichtungen.

#### **Hinweis zur Entsorgung innerhalb der EU:**

Bitte beachten Sie, dass nach der EU-Richtlinie 2012/19/EU und der EU-Richtlinie 2006/66/EG defekte oder verbrauchte Akkumulatoren und nicht mehr gebrauchsfähige Elektrogeräte getrennt vom Hausmüll entsorgt werden sollen und einer umweltgerechten Wiederverwendung zugeführt werden müssen!

### 8 CE-Konformitätserklärung

Name und Anschrift des Herstellers:  
PROXXON S.A.  
6-10, Härebiërg  
L-6868 Wecker

Produktbezeichnung: BS/A  
Artikel Nr.: 29810/29812

Wir erklären in alleiniger Verantwortung, dass dieses Produkt mit den folgenden Richtlinien und normativen Dokumenten übereinstimmt:

#### **EU-EMV-Richtlinie 2014/30/EU**

DIN EN 55014-1 / 05.2012  
DIN EN 55014-2 / 11.2014  
DIN EN 61000-3-2 / 03.2015  
DIN EN 61000-3-3 / 03.2014

#### **EU-Maschinenrichtlinie 2006/42/EG**

DIN EN 60745-1 / 01.2010  
DIN EN 60745-2-4 / 11.2012

Datum: 24.04.2016



Dipl.-Ing. Jörg Wagner  
PROXXON S.A.  
Geschäftsbereich Gerätesicherheit

Der CE-Dokumentationsbevollmächtigte ist identisch mit dem Unterzeichner.





## Original operating instructions PROXXON - BS/A

Dear customer!

*Always keep these operating instructions and the enclosed safety guidelines within reach.*

*Only use this device with exact knowledge of it and comply with the instructions and safety guidelines!*

*This is necessary to ensure safe operation and, secondly, it facilitates familiarisation with the device and its functions.*

*Proxxon assumes no liability for the safe function of the device in the case of:*

- *handling that does not comply with normal intended use,*
- *use for other purposes not mentioned in the manual,*
- *incorrectly executed repairs,*
- *failure to heed safety instructions,*
- *external effects for which the manufacturer is not responsible.*

*We recommend using PROXXON original spare parts for all repair and maintenance work.*

*Repairs should only be performed by qualified skilled personnel!*

*Please note: All information contained in these operating instructions - especially the technical data - corresponds to the status at the time of printing.*

*We reserve the right to make further developments in the interest of technical progress. We wish you every success with the device.*

### **Warning!**

**Read through all safety guidelines and instructions!** Failure to adhere

to safety guidelines and instructions can result in electrical shock, fire and/or serious injuries as consequence.



Store all safety guidelines and instructions for the future.

### **Warning**

Always wear protective goggles



Only for use in dry rooms



Charger LG/A

Protection class II device



Do not dispose of the power tool, charger or battery with household rubbish!



Wear hearing protection!



### **Description of the machine**

The PROXXON BS/A belt sander is a light, compact and handy device ideal for model, tool and mould construction but which can also be used for the repair of motor vehicles.

Application examples are

- grinding in of grooves
- correcting of especially inaccessible areas
- re-sanding of especially complexly formed shapes
- grinding out of small openings and breakthroughs, regardless of the materials, and also high-strength steels
- straightening, smooth sanding and high-shine polishing of surfaces: the pulled grinding does not leave annoying grinding marks
- grinding of saw blades, chisels and even cutting tools
- precision polishing of surfaces
- removal of paints and varnishes
- rounding off of edges
- deburring and chamfering of precision parts, etc.

The high-grade corundum sanding belts enable machining of metal, plastic and wood.

An extremely robust gearbox transfers the motive force to the driving roller for the sanding belt at the gear head.

This runs on the grinding head where it is diverted by a tightening roller at the front end.

The grinding head can be swivelled to enable work even at inaccessible areas.

## 1 Key (Fig. 1)

---

1. Rotational speed regulating knob with On/Off switch
2. Battery
3. Battery release button
4. Adapter for dust extraction
5. Driving roller
6. Grinding head to belt guide
7. Stretcher
8. Tightening roller
9. Grinding belt
10. Adjusting screw for belt running
11. Locking button
12. Charger

## 2 Technical data

---

### Dimensions, weight:

Length:	approx. 330 mm
Weight:	approx. 650 g
Grinding belt length:	330 x 10 mm
Head can be swivelled by	60°

### Motor:

Voltage:	10.8 V
----------	--------

Band speed:	200 to 700 m/min
Noise generation:	LPA: 90 dB(A)
LWA: 103 dB(A)	
General measuring uncertainty:	K=3dB
Grip vibration:	≤ 2.5 m/sec <sup>2</sup>

### Charger:

Mains voltage:	100-240 V~50/60Hz
Output voltage:	12.6 V
Charging current:	1 A

### Battery:

Rechargeable lithium-ion battery	
Nominal/charging voltage:	10.8V/12.6V
Energy/Capacity:	28.19Wh/2.61Ah
3 INR 19/66	

Please note that the sound and vibration measurements in particular have been performed with Proxxon bits and cutters. When using third-party brands we cannot guarantee com-

pliance with the statements given here!

## 3 Scope of delivery

---

### BS/A (29810)

- 1 pc. Belt sander BS/A
- 1 pc. Connection adapter
- 1 pc. Rubber connecting piece
- 1 pc. Storage case
- 1 pc. Charger
- 1 pc. Battery
- 1 pc. Operating instructions
- 1 pc. Safety guidelines
- 2 pcs. Fan sander K 80
- 2 pcs. Fan sander K 180

### BS/A (29812)

- 1 pc. Belt sander BS/A
- 1 pc. Connection adapter
- 1 pc. Rubber connecting piece
- 1 pc. Operating instructions
- 1 pc. Safety guidelines
- 2 pcs. Fan sander K 80
- 2 pcs. Fan sander K 180

## 4 Commissioning and operation

---

Charging the battery (Fig. 2 and 3)

### Caution:

Before starting up, read the warning instructions and the labels attached to the charger and the battery!

- Do not disassemble the battery or break the housing! Electrolytes could leak out and cause injuries! If electrolyte gets into your eyes, rinse them with clean water and seek medical attention immediately!
- Protect battery from overheating! Defects could be the result.
- Never short-circuit the battery! Strong currents could overheat the battery. Burns or a defect could be the possible result. When storing the batteries, ensure that the electric contacts cannot establish a conductive connection.
- Do not put the battery in open fire!

The battery can explode.

- Never subject the battery to liquids!

**Caution:**

Please note that your Proxxon power tool may only be operated with the appropriate Proxxon battery and that the charger is to be used exclusively for the charging of these batteries.

Furthermore, no other charger may be used to charge the Proxxon battery: The respective Proxxon components are optimally coordinated.

**Please note:** The device, battery and charge are also separately available at retailers!

When delivered, the battery is partially charged and must be charged completely before commissioning the device. To do so, proceed as follows:

1. Insert the plug of the charger.
2. Insert battery 1 in the charger 2 as shown in Fig. 2.
3. The yellow light-emitting diode 3 signals the charging process. When completed, the green light-emitting diode 4 lights up.
4. Remove the completely charged battery from the charger.
5. Insert battery 1 as shown in Fig. 3 in the housing opening of the device until it engages.

To protect the battery from harmful total discharge while in operation, the charge status is permanently monitored electronically and the device will switch off before it reaches the critical discharge condition. The battery will now need to be recharged. Do not attempt to put the device back into operation with a discharged battery!

6. To charge, press the release buttons 2, pull out the battery to the rear and carry out steps 1-5.

The charging process can be interrupted at any time and continued without damage to the battery.

**Caution:**

Drastically reduced operating times after the charging process indicates that the battery needs to be replaced!

If after inserting the battery into its designated opening the light-emitting diode flashes instead of glowing yellow continuously, the cause may be a too high temperature, a defect, or the total discharge of the battery.

- If the battery is too hot, the charging process will start automatically after it cools down.
- If, on the other hand, the battery has a normal temperature but is totally discharged, the charger will check if it still draws power or if it is already defective.
- If the battery can be recovered, the yellow light-emitting diode will glow continuously after some time, signalling the successful charging process.
- If the yellow light-emitting diode flashes, the battery is defective and needs to be disposed of; see also "Note on disposal within the EU" later on in these instructions.

**General handling of the device:**

**Caution!**

Ensure the work piece is fixed securely! Loose work pieces should be clamped in a suitable fixture. This prevents the work pieces from flying about

**Danger!**

Please wear a dust mask as necessary! Some types of wood or even varnish residues (or similar) can generate harmful dusts while working. If you are unsure of the harmlessness of your material to be ground, please wear a dust protection mask! Ensure the work place is well ventilated in any case and work with a vacuum cleaner for dust extraction as necessary!

**Caution:**

The battery must be removed from the device before assembly, adjustment (except the belt running adjustment), maintenance measures or repair!

### **Connect the vacuum cleaner (Fig. 4)**

We recommend to always work with the dust extraction. Our "Compact Workshop Vacuum Cleaner CW-matic" with automatic cut-off is ideal for this use.

1. Put connection adapter 1 on the connecting piece of the device
2. Put on the rubber connecting piece 2 and insert the vacuum cleaner hose. The flexible rubber material makes it possible to use different diameters.

### **Changing the grinding belt (Fig. 5)**

1. Press the tightening roller 1 axially and remove grinding belt from driving roller 2.
2. Place the new grinding belt first over the tightening roller 1. Then press the tightening roller towards the back and place the belt over the driving roller 2.

### **Adjusting the grinding roller (Fig. 6)**

The grinding belt must run centrally on the tightening roller. If not, it needs to be readjusted.

#### **Caution, risk of injury!**

The device must run with this setting. Please proceed with the greatest possible caution for the belt running adjustment!

The running belt represents a potential hazard and can cause injuries if the device is handled carelessly!

1. Switch on the device by turning the button 1 and setting the small belt speed.
2. Turn the adjusting screw 2 to the left or right until the belt runs centrally on the tightening roller 1.

### **Adjusting the grinding head (Fig. 7)**

1. Press in locking button 1 whilst adjusting the grinding head 2 to the desired angle.
2. Release the locking button. The grinding head engages.

### **Working with the device (Fig. 8)**

1. Activate the device with the rotational speed regulating knob (1, Fig. 1) and set the right

speed for the work.

2. The grinding surface 2 is particularly suited for machining flat surfaces.
3. Grinding surface 1 is best used to grind curves.
4. Face side 3 is suited for work on tight openings and recesses.

#### **Note:**

Not excessive contact pressure is what achieves a high grinding performance but rather the correct and uniform speed.

## **5 Maintenance, cleaning and care**

#### **Caution:**

Remove the battery from device before any assembly, adjustment, maintenance measure or repair!

#### **Note:**

Every device is dirtied by dust when working with wood. Cleaning is therefore essential. To ensure a long service life, however, the machine should be cleaned with a soft cloth or brush after each use.

Mild soap or other suitable cleaning agent may be used in this context. Solvents or cleaning agents containing alcohol (e.g. petrol, cleaning alcohols etc.) should be avoided, since these can attack plastic casings.

Always keep the apertures required for cooling the motor free of dust and dirt.

#### **Service note**

**Please note:** The mains power input for the charger may only be replaced by our Proxxon Service Department or a qualified specialist!

## **6 Accessories**

For more detailed information on accessories, please request our device catalogue from the address specified on the last page in the warranty information.

### **Please note in general:**

Proxxon bits and cutters have been designed to work with our machines, which makes them optimal for their use.

We will not assume any liability whatsoever for the safe and proper function of our devices when using third-party bits and cutters!

### **7 Disposal:**

Please do not dispose of this machine in household waste! The device contains valuable materials which can be recycled. If you have questions concerning this topic, please contact your municipal disposal company or other appropriate municipal institutions.

#### **Note on disposal within the EU:**

Please note that in accordance with the EU directive 2012/19/EU and the EU directive 2006/66/EC, defective or consumed accumulators and no longer operational electrical devices must be disposed of separately from household waste and must be sent for reuse in an environmentally responsible manner!

### **8 CE Declaration of conformity**

Name and address of the manufacturer:  
PROXXON S.A.  
6-10, Hårebiërg  
L-6868 Wecker

Product designation: BS/A  
Article No.: 29810/29812

On our sole responsibility, we declare that this product conforms to the following directives and normative documents:

#### **EU EMC Directive 2016/30/EU**

DIN EN 55014-1 / 05.2012  
DIN EN 55014-2 / 01.2016  
DIN EN 61000-3-2 / 03.2015  
DIN EN 61000-3-3 / 03.2014

#### **EU Machinery Directive 2006/42/EC**

DIN EN 60745-1 / 01.2010  
DIN EN 60745-2-4 / 11.2012

Date: 24.04.2016

Dipl.-Ing. Jörg Wagner



PROXXON S.A.  
Appliance Safety Division

The CE document authorized agent is identical with the signatory.



## Manuel d'utilisation original PROXXON - BS/A

Veillez toujours conserver à portée de main cette notice d'utilisation et les prescriptions de sécurité jointes.

*Utilisez l'appareil uniquement avec des connaissances précises, conformément à ce manuel ainsi qu'aux prescriptions de sécurité !*

*Cela est nécessaire d'une part pour un fonctionnement sans danger de l'appareil et d'autre part, pour vous faciliter l'apprentissage de l'appareil et de ses fonctions.*

*Proxxon décline toute responsabilité en cas :*

- d'utilisation non conforme à l'utilisation conventionnelle,
- d'utilisation autre que celles nommées dans ce guide,
- de réparations effectuées de manière non conforme,
- de non-respect des prescriptions de sécurité,
- d'événements extérieurs qui échappent à la responsabilité du fabricant.

*Nous recommandons, pour tous les travaux de responsabilité du fabricant, reil et d'autre part, pour vous faciliter l'apprentis. Faites effectuer les réparations uniquement par un personnel qualifié à cet effet !*

*Attentionnel qualifié à cet effet !iquement par nsabilité du fabricant.reil et d'autre part, pour vous faciliter l'apprentissage de l'appareil et de ses fonction presse de ce manuel.*

*Tous droits de modification survenant dans le cadre du progrès technique réservés. Nous vous souhaitons le plus grand succès avec votre appareil.*

## Attention !

**Lire toutes les consignes de sécurité et les instructions.** Tout manquement au respect des consignes de sécurité et des instructions peut être cause d'électrocution, d'incendie et/ou de graves blessures.



Conserver toutes les consignes de sécurité et les instructions pour l'avenir.

## MISE EN GARDE

Toujours porter des lunettes de protection



Utiliser uniquement dans des locaux secs.



Chargeur LG/A

Appareil de classe de protection II



Ne pas éliminer l'outil électrique, le chargeur ou l'accumulateur avec les déchets domestiques !



Porter des protège-oreilles !



## Description de la machine

La ponceuse à bande PROXXON BS/A est un appareil léger, compact et maniable parfait non seulement pour le modélisme et la fabrication d'outils et de moules, mais aussi pour la réparation de véhicules automobiles.

Voici des exemples d'application :

- le polissage de rainures
- la correction d'endroits difficilement accessibles
- la rectification de moules aux formes particulièrement complexes
- le rodage de petits trous et perforations, quel que soit le matériau – donc aussi dans les aciers à résistance élevée
- la rectification, le ponçage et le polissage spéculaire de surfaces : le poli ne laisse pas de traces de frottement gênantes
- le meulage de lames de scie, bédanes et même burin acier
- l'affûtage-finition de surfaces
- l'élimination de couleurs et laques
- la cassure de bords

- l'ébavurage et le biseautage de pièces de précision, etc.

Les bandes de ponçage en corindon précieux permettent l'usinage du métal, du plastique et du bois.

Une transmission très solide transmet la puissance motrice au rouleau d'entraînement de la bande de ponçage sur la tête de transmission. Celle-ci passe par la tête d'affûtage où elle est reroutée vers le bout avant par un galet tendeur. La tête d'affûtage peut être pivotée de manière qu'il est possible de travailler même à des endroits inaccessibles.

## 1 Légende (Fig. 1)

1. Bouton de réglage de la vitesse avec interrupteur de marche/arrêt
2. Accumulateur
3. Touche de déverrouillage de l'accumulateur
4. Adaptateur pour aspiration de poussières
5. Rouleau d'entraînement
6. Tête d'affûtage pour guidage de bande
7. Barre tendeuse
8. Galet tendeur
9. Bande de ponçage
10. Vis d'ajustage pour le défilement
11. Bouton cranté
12. Chargeur d'accumulateur

## 2 Caractéristiques techniques

### Dimensions, poids :

Longueur :	env. 330 mm
Poids :	env. 650 g
Longueur de bande de ponçage :	330 x 10 mm
Tête pivotable de 60°	

### Moteur :

Tension :	10,8 V
-----------	--------

Vitesse de bande :	200 à 700 m/min
Niveau de bruit :	LPA : 90 dB(A)
LWA :	103 dB(A)

Insécurité de mesure générale : K=3dB  
Vibrations sur la poignée : ≤ 2,5 m/sec<sup>2</sup>

### Chargeur :

Tension réseau :	100-240 V~50/60Hz
Tension de sortie :	12,6 V
Courant de charge :	1 A

### Accumulateur :

Batterie à lithium-ion rechargeable	
Tension de charge/nominale :	
	10,8V/12,6V
Énergie/capacité :	
	28,19Wh/2,61Ah
	3 INR 19/66

À noter que les mesures acoustiques et vibratoires, en particulier, ont été effectuées avec des outils interchangeables Proxxon. L'utilisation de produits d'autres fabricants ne permet pas de garantir le respect de ce qui est affirmé ici !

## 3 Fourniture

### BS/A (29810)

- 1 p.ce ponceuse à bande BS/A
- 1 p.ce adaptateur de raccordement
- 1 p.ce manchon de caoutchouc
- 1 p.ce boîte de rangement
- 1 p.ce chargeur
- 1 p.ce accumulateur
- 1 p.ce manuel d'utilisation
- 1 p.ce consignes de sécurité
- 2 p.ce bande de ponçage K 80
- 2 p.ce bande de ponçage K 180

### BS/A (29812)

- 1 p.ce ponceuse à bande BS/A
- 1 p.ce adaptateur de raccordement
- 1 p.ce manchon de caoutchouc
- 1 p.ce manuel d'utilisation
- 1 p.ce consignes de sécurité
- 2 p.ce bande de ponçage K 80
- 2 p.ce bande de ponçage K 180

## 4 Mise en service et commande

Chargement de l'accumulateur (Fig. 2 et 3)

### **Attention :**

Avant la mise en service, lire les avertissements et les étiquettes qui se trouvent sur le chargeur et l'accumulateur !

- Ne pas démonter l'accumulateur ou ne pas casser le boîtier ! Il pourrait s'ensuivre une fuite d'électrolyte causant des blessures ! Si de l'électrolyte éclabousse dans les yeux, les laver à l'eau propre et consulter immédiatement un médecin !
- Protéger l'accumulateur de la surchauffe ! Cela pourrait entraîner des défauts.
- Ne jamais court-circuiter l'accumulateur ! Les courants forts peuvent entraîner une surchauffe de l'accumulateur. Cela pourrait entraîner des brûlures ou un défaut. Lors du rangement de l'accumulateur, s'assurer que les contacts électroniques ne peuvent pas établir de liaison conductrice.
- Ne jamais jeter la batterie au feu ! L'accumulateur peut exploser.
- Ne jamais exposer l'accumulateur aux liquides !

### **Attention :**

À noter que l'outil électrique Proxxon ne doit être alimenté qu'avec les accumulateurs Proxxon qui lui sont expressément destinés, et que le chargeur ne doit servir qu'à recharger ces accumulateurs.

Il est à noter également qu'aucun autre chargeur ne doit être utilisé pour recharger les accumulateurs Proxxon : Les différents composants Proxxon sont parfaitement accordés les uns aux autres.

Attention : l'appareil, l'accumulateur et le chargeur sont aussi en vente séparément !

À la livraison, l'accumulateur est chargé partiellement et doit être chargé complètement avant la mise en service de l'appareil. Procéder comme suit :

1. Brancher la fiche du chargeur.
2. Mettre l'accumulateur 1 en place dans le chargeur 2 comme indiqué en Fig. 2.
3. La diode lumineuse jaune 3 signale que le chargement est en cours. Une fois le chargement terminé, la diode lumineuse verte 4 s'allume.
4. Retirer l'accumulateur complètement chargé du chargeur.
5. Comme indiqué en Fig. 3, introduire l'accumulateur dans l'ouverture du boîtier de l'appareil jusqu'à encliquetage.

Pour protéger, lors du travail, l'accumulateur d'une décharge profonde qui l'endommagerait, l'état de charge est surveillé en permanence électroniquement, et l'appareil est désactivé avant que l'état de décharge critique ne soit atteint. Dès lors, l'accumulateur devra être rechargé. Ne pas chercher à remettre l'appareil en marche avec l'accumulateur déchargé !

6. Pour charger, presser les touches de déverrouillage 2, sortir l'accumulateur par l'arrière et effectuer les étapes de 1 à 5.

Le chargement peut être interrompu à tout moment, puis poursuivi sans que cela endommage l'accumulateur.

### **Attention :**

Si après le chargement, les durées de fonctionnement sont sensiblement plus courtes, cela signifie que l'accumulateur doit être remplacé !

Au cas où, après que l'accumulateur a été introduit dans l'ouverture prévue à cet effet, la diode lumineuse jaune ne s'allumerait pas en permanence mais clignoterait, il est possible que la cause soit une température trop élevée, un défaut ou la décharge profonde de l'accumulateur.

- Si l'accumulateur est trop chaud, le chargement ne démarrera qu'après refroidissement.
- Si, en revanche, l'accumulateur est à température ambiante mais profondément



déchargé, le chargeur contrôlera s'il est encore en mesure d'absorber du courant ou s'il est déjà abîmé.

- Si l'accumulateur peut être restauré, la diode lumineuse s'allumera en jaune en permanence au bout d'un certain temps, signalant ainsi que le chargement est en cours.
- Si la diode lumineuse jaune clignote, l'accumulateur est abîmé et doit être éliminé ; voir à ce sujet aussi « Note pour l'élimination dans l'UE » plus bas dans cette notice.

### **Généralités pour le maniement de l'appareil :**

#### **Attention !**

Assurer une fixation sûre de la pièce ! Les pièces qui ont du jeu doivent être serrées dans un dispositif approprié. Le risque qu'une pièce soit projetée en l'air est ainsi écarté.

#### **Danger !**

Le cas échéant, porter une masque anti-poussière !

Certaines essences ou bien également des restes de peintures ou autres substances similaires peuvent dégager des poussières nocives pour la santé lors de l'utilisation de la machine. En cas d'incertitude quant à l'innocuité des pièces à poncer, porter toujours un masque de protection contre la poussière ! Toujours s'assurer pendant le travail que le poste de travail est bien ventilé, et au besoin, qu'il y a un aspirateur pour l'aspiration !

#### **Attention :**

Toujours retirer l'accumulateur de l'appareil avant le montage, le réglage (hormis le réglage du défilement), les mesures d'entretien ou la réparation !

#### **Raccorder l'aspirateur (Fig. 4)**

Nous recommandons de toujours travailler avec l'aspiration de poussières. Notre aspirateur d'atelier « Compact Werkstattsauger CW-matic » avec arrêt automatique est parfait pour ce cas de figure.

1. Brancher l'adaptateur de raccordement 1 sur le manchon de l'appareil
2. Brancher le manchon de caoutchouc 2 et enfiler le flexible d'aspirateur. Du fait de la flexibilité du matériau en caoutchouc, il est possible d'utiliser plusieurs diamètres.

#### **Changer la bande de ponçage (Fig. 5)**

1. Exercer une pression axiale sur le galet tendeur 1 et retirer la bande de ponçage du galet tendeur 2.
2. D'abord, faire passer la bande de ponçage autour du galet tendeur 1. Ensuite, presser le galet tendeur vers l'arrière et poser la bande au-dessus du galet tendeur 2.

#### **Ajuster le rouleau de rectification (Fig. 6)**

La bande de ponçage doit se trouver sur le galet tendeur en position centrale. Si ce n'est pas le cas, il faut procéder à un ajustage correctif.

#### **Attention risques de blessures !**

C'est avec ce réglage que l'appareil doit fonctionner. Par conséquent, procéder au réglage du défilement avec un maximum de prudence !

La bande en mouvement est potentiellement dangereuse et peut provoquer des blessures en cas de maniement inattentif de l'appareil !

1. Mettre en marche l'appareil en tournant le bouton 1 et régler une vitesse de bande basse.
2. Tourner la vis d'ajustage 2 vers la gauche ou la droite jusqu'à ce que la bande tourne concentriquement sur le galet tendeur 1.

#### **Régler la tête d'affûtage (Fig. 7)**

1. Presser le bouton cranté 1 et régler en même temps la tête d'affûtage 2 sur l'angle voulu.
2. Relâcher le bouton cranté. La tête d'affûtage s'encliquette.

#### **Travailler avec l'appareil (Fig. 8)**

1. Mettre l'appareil en marche à l'aide du bouton de réglage de la vitesse (1, Fig. 1) et

régler la vitesse en fonction du travail.

2. La surface abrasive 2 convient tout particulièrement pour l'usinage de surfaces planes.
3. La surface abrasive 1 est en revanche parfaite pour les arrondis.
4. Le front 3 convient pour l'usinage d'ouvertures étroites et de creux.

#### **Note :**

Ce n'est pas une force de pression élevée mais une vitesse de bande correcte et régulière qui fournit une puissance de meulage élevée.

## **5 Maintenance, nettoyage et entretien**

### **Attention :**

Toujours retirer l'accumulateur de l'appareil avant toute opération de montage, réglage, mesure d'entretien ou réparation !

### **Indication :**

Lors de travaux avec du bois, la poussière salit les appareils. Il convient donc de bien les entretenir. Pour lui conserver toute sa longévité, nettoyer toutefois l'appareil après chaque utilisation avec un chiffon doux ou un pinceau.

A cet effet, utiliser un savon doux ou tout autre produit nettoyant adapté. Éviter les solvants et autres produits de nettoyage contenant de l'alcool (p. ex. essence, alcools de nettoyage, etc.) car ils pourraient attaquer les parties en plastique de l'appareil.

Toujours veiller à ce que les ouvertures nécessaires au refroidissement du moteur soient exemptes de poussière et d'encrassement.

### **Indication SAV**

Attention : Le câble d'alimentation du chargeur ne doit être échangé que par le service SAV Proxxon ou un professionnel qualifié !

## **6 Accessoires**

Pour des informations plus précises sur les accessoires, demander notre catalogue Appareils auprès de l'adresse indiquée à la dernière page des informations de garantie.

### **Voici une remarque générale :**

Les outils interchangeables Proxxon sont conçus pour travailler avec nos engins et sont, par conséquent, parfaits pour l'utilisation avec ceux-ci.

En cas d'utilisation d'outils interchangeables d'autres fabricants, nous déclinons toutes responsabilités quant à leur fonctionnement sûr et correct !

## **7 Élimination :**

Ne pas éliminer l'appareil avec les déchets domestiques ! L'appareil contient des matériaux qui peuvent être recyclés. Pour toute question à ce sujet, prière de s'adresser aux entreprises locales de gestion des déchets ou toute autre régie communale correspondante.

### **Note pour l'élimination dans l'UE :**

À noter que, ainsi que le prévoient les directives européennes 2012/19/UE et 2006/66/CE, les accumulateurs abîmés ou usés et les appareils électriques qui ne sont plus utilisables, doivent être mis au rebut séparément du reste des déchets domestiques, puis recyclés dans le respect de l'environnement !

## **8 Déclaration de conformité CE**

---

Nom et adresse du fabricant : PROXXON S.A.  
6-10, Härebiërg  
L-6868 Wecker

Désignation du produit : BS/A  
Réf. : 29810/29812

Nous déclarons en toute responsabilité que ce produit est conforme aux directives et documents normatifs suivants :

### **Directive européenne CEM 2016/30/UE**

DIN EN 55014-1 / 05.2012  
DIN EN 55014-2 / 01.2016  
DIN EN 61000-3-2 / 03.2015  
DIN EN 61000-3-3 / 03.2014

### **Directive UE relative aux machines 2006/42/CE**

DIN EN 60745-1 / 01.2010  
DIN EN 60745-2-4 / 11.2012

Date : 24/04/2016

Dipl.-Ing. Jörg Wagner



PROXXON S.A.  
Secteur d'activités Sécurité des appareils

Le responsable de la documentation CE est identique au signataire.



## Istruzioni per l'uso originali PROXXON - BS/A

Gentile cliente!

*Tenere le presenti istruzioni e le avvertenze di sicurezza sempre a portata di mano.*

*Usare l'apparecchio solo se si è in possesso di conoscenze precise e nel rispetto di quanto riportato nelle presenti istruzioni e le avvertenze di sicurezza!*

*Ciò è necessario da un lato per un funzionamento a regola d'arte e facilitata dall'altro per conoscere l'apparecchio e le sue funzioni.*

*Proxxon non si assume alcuna responsabilità in caso di malfunzionamento dell'apparecchio in caso di:*

- utilizzi non corrispondenti all'uso previsto,
- altri impieghi non riportati nelle presenti istruzioni,
- riparazioni eseguite in modo improprio,
- inosservanza delle norme di sicurezza.
- Influssi esterni non attribuibili al produttore

*Per tutti gli interventi di riparazione e di manutenzione consigliamo di utilizzare solo pezzi di ricambio originali PROXXON.*

*Far eseguire gli interventi di riparazione solo da personale specializzato e qualificato!*

*Nota: Tutte le informazioni riportate nelle presenti istruzioni per l'uso, in particolare i dati tecnici, corrispondono allo stato al momento della stampa.*

*A fronte di progressi tecnologici, ci riserviamo il diritto di apportare modifiche. Vi auguriamo sin d'ora buon lavoro con questo apparecchio.*

### Avvertenza!

**Leggere tutte le avvertenze di sicurezza e le istruzioni!** L'inosservanza delle avvertenze di sicurezza e delle



istruzioni può determinare scosse elettriche e avere come conseguenza incendi e/o lesioni gravi.

Conservare per un utilizzo futuro le avvertenze di sicurezza e le istruzioni.

### **AVVERTENZA**

Indossate sempre degli occhiali di protezione 

Solo per l'utilizzo in ambienti asciutti 

Caricabatteria LG/A  
Dispositivo di classe di protezione II 

L'utensile elettrico, il caricabatteria o la batteria non vanno smaltiti insieme ai rifiuti domestici! 

Indossare una protezione per l'udito! 

### **Descrizione della macchina**

La levigatrice a nastro PROXXON BS/A è un apparecchio leggero, compatto e maneggevole che può essere utilizzato in modo ideale per il modellismo, la costruzione di utensili e stampi, ma anche nella riparazione di autoveicoli.

Esempi di utilizzo sono

- la molatura di scanalature
- la correzione di punti particolarmente difficili da raggiungere
- la riaffilatura di forme dalla forma particolarmente complessa
- l'affilatura di piccole aperture e passaggi in materiali di qualsiasi genere, quindi anche in acciaio ad alta resistenza
- il livellamento, la lucidatura e la lucidatura a specchio di superfici: la levigatura non lascia segni di rettifica fastidiosi
- la levigatura di lame per segatrice, scalpelli e addirittura utensili da tornio
- microfinitura di superfici
- rimozione di colori e vernici
- rottura di spigoli
- la sbavatura e smussatura di componenti di precisione, ecc.

I nastri abrasivi in corindone pregiato consentono la lavorazione di metallo, plastica e legno. Un meccanismo estremamente robusto trasmette la forza del motore sul rullo di trascinamento per il nastro abrasivo sulla testa del cambio.

Questo gira sulla testa portamolà, dove viene deviato con un rullo tenditore sull'estremità superiore.

La testa portamolà può essere orientata, consentendo di lavorare anche in punti poco accessibili.

## 1 Legenda (Fig. 1)

---

1. Manopola di regolazione del numero di giri con interruttore di accensione-spegnimento
2. Batteria
3. Tasto di sblocco della batteria
4. Adattatore per l'aspirazione della polvere
5. Rullo di trascinamento
6. Testa portamolà per la guida del nastro
7. Tirante
8. Rullo tenditore
9. Nastro abrasivo
10. Vite di regolazione per lo scorrimento del nastro
11. Pulsante di arresto
12. Caricabatteria

## 2 Dati tecnici

---

### Dimensioni, peso:

Lunghezza:	ca. 330 mm
Peso:	ca. 650 g
Lunghezza del nastro abrasivo:	330 x 10 mm
Testa orientabile di 60°	

### Motore:

Tensione:	10,8 V
Velocità del nastro:	da 200 a 700 m/min
Rumorosità:	LpA: 90 dB(A)
LwA:	103 dB(A)
Incertezza di misura generale:	K=3dB
Vibrazione sull'impugnatura:	≤ 2,5 m/sec <sup>2</sup>

### Caricabatteria:

Tensione di rete:	100-240 V~50/60Hz
Tensione di uscita:	12,6 V
Corrente di carica:	1 A

### Batteria:

Batteria ricaricabile agli ioni di litio	
Tensione nominale/di carica:	10,8V/12,6V
Energia/Capacità:	28,19Wh/2,61Ah
	3 INR 19/66

Si prega di considerare che in particolare le misurazioni del livello di rumorosità e delle vibrazioni sono stati eseguiti con utensili Proxxon. In caso di utilizzo di marchi diversi, non possiamo garantire il rispetto di quanto riportato!

## 3 Fornitura

---

### BS/A (29810)

- 1 pz. Levigatrice a nastro BS/A
- 1 pz. Adattatore per l'allacciamento
- 1 pz. Supporto di gomma
- 1 pz. Box di conservazione
- 1 pz. Caricabatteria
- 1 pz. Batteria
- 1 pz. Istruzioni per l'uso
- 1 pz. Avvertenze di sicurezza
- 2 pz. Nastro abrasivo K 80
- 2 pz. Nastro abrasivo K 180

### BS/A (29812)

- 1 pz. Levigatrice a nastro BS/A
- 1 pz. Adattatore per l'allacciamento
- 1 pz. Supporto di gomma
- 1 pz. Istruzioni per l'uso
- 1 pz. Avvertenze di sicurezza
- 2 pz. Nastro abrasivo K 80
- 2 pz. Nastro abrasivo K 180

## 4 Messa in funzione e utilizzo

Caricamento della batteria (Fig. 2 e 3)

### **Attenzione:**

Prima della messa in funzione, leggere le avvertenze e le scritte presenti sul caricabatteria e sulla batteria!

- Non scomporre la batteria o romperne il corpo! Potrebbe fuoriuscire l'elettrolita e causare lesioni! Se l'elettrolita dovesse entrare a contatto con gli occhi, sciacquarli con acqua pulita e affidarsi immediatamente alle cure di un medico!
- Proteggere la batteria dal surriscaldamento! Questo potrebbe causare difetti.
- Non cortocircuitare mai la batteria! Correnti forti possono causare un surriscaldamento della batteria. Le possibili conseguenze sono ustioni o un difetto. In occasione dello stoccaggio della batteria, assicurarsi che tra i contatti elettrici non possa esserci alcun collegamento conduttivo.
- Non gettare mai la batteria nel fuoco! La batteria può esplodere.
- Non esporre mai la batteria a liquidi!

### **Attenzione:**

Tenere presente che il proprio utensile elettrico Proxxon deve essere fatto funzionare solo con le batterie Proxxon adatte e che con il caricabatteria devono essere caricate esclusivamente queste batterie.

Inoltre per ricaricare le batterie Proxxon non deve essere usato alcun altro caricabatteria: i rispettivi componenti Proxxon sono armonizzati in modo ottimale.

Nota: l'apparecchio, la batteria e il caricabatteria sono disponibili in commercio anche separatamente!

Allo stato di consegna, la batteria è parzialmente carica e deve essere caricata completamente prima della messa in funzione dell'apparecchio. A tale scopo procedere come segue:

1. collegare la spina del caricabatteria.
2. Introdurre la batteria nel caricabatteria come mostrato nella Fig. 2.
3. Il diodo luminoso 3 giallo segnala il processo di carica. Quando questo è terminato si accende il diodo luminoso verde.
4. Prelevare la batteria completamente carica dal caricabatteria.
5. Inserire la batteria 1 come mostrato nella Fig. 3 fino all'innesto nell'apertura del contenitore dell'apparecchio.

Per proteggere la batteria durante il lavoro da una dannosa scarica profonda, lo stato di carica viene continuamente controllato elettronicamente e l'apparecchio viene spento prima di raggiungere lo stato di scarica critico. Ora è necessario ricaricare la batteria. Non tentare di rimettere in funzione l'apparecchio con la batteria scarica!

6. Per la ricarica, premere i tasti di sblocco 2, sfilare indietro la batteria ed eseguire i passi 1-5.

Il processo di carica può essere interrotto e ripreso in ogni momento senza che la batteria subisca danni.

### **Attenzione:**

Se i tempi di funzionamento si riducono drasticamente dopo il processo di carica, ciò è il segno che la batteria deve essere sostituita!

Se, dopo l'inserimento della batteria nell'apertura prevista, il diodo luminoso giallo non si accende in modo permanente, ma lampeggia, la causa è probabilmente una temperatura troppo elevata, un difetto o la scarica profonda della batteria.

- Se la batteria è troppo calda, dopo il raffreddamento il processo di carica viene avviato automaticamente.
- Se, per contro, la batteria presenta una temperatura normale, ma è scarica, il caricabatteria verifica se assorbe ancora corrente o è già difettosa.
- Se la batteria è ripristinabile, dopo un

certo tempo il diodo luminoso giallo rimane continuamente acceso e segnala il processo di carica riuscito.

- Se il diodo luminoso giallo lampeggia, la batteria è difettosa e deve essere smaltita, vedere in merito anche l' "Avviso per lo smaltimento all'interno dell'UE" più in basso nelle presenti istruzioni.

## **Informazioni generali sull'uso dell'apparecchio:**

### **Attenzione!**

Accertarsi che il pezzo da lavorare sia fissato correttamente! I pezzi da lavorare singoli devono essere serrati in un apposito dispositivo. In questo modo si evita che il pezzo da lavorare possa staccarsi

### **Pericolo!**

Se necessario, indossare una maschera antipolvere!

Alcuni legni o anche residui di vernice possono creare durante il lavoro delle polveri nocive per la salute. Nel caso in cui non si è molto sicuri della qualità del prodotto da trattare, si prega di indossare una maschera protettiva antipolvere! Durante il lavoro, assicurare in ogni caso una buona ventilazione del posto di lavoro e, all'occorrenza, aspirare la polvere tramite un aspirapolvere!

### **Attenzione:**

Prima del montaggio, della regolazione (fatta eccezione per la regolazione dello scorrimento del nastro), misure di manutenzione o riparazione, rimuovere la batteria dall'apparecchio!

## **Collegare l'aspirapolvere (Fig. 4)**

Si consiglia di lavorare sempre con l'aspirazione delle polveri. È ideale per questo utilizzo il nostro "aspiratore compatto per officina CW-matic" con spignimento automatico.

1. Collegare l'adattatore per l'allacciamento 1 al bocchettone presente sull'apparecchio
2. Applicare il bocchettone di gomma 2 e intro-

durare il tubo flessibile dell'aspirapolvere. Grazie al materiale flessibile di gomma, è possibile anche l'utilizzo di diametri diversi.

## **Cambio del nastro adesivo (Fig. 5)**

1. Premere il nastro adesivo sul rullo tenditore 1 in direzione assiale e rimuovere il nastro abrasivo dal rullo di trascinamento 2.
2. Innanzitutto applicare il nuovo nastro abrasivo intorno al rullo tenditore 1. In seguito spingere indietro il rullo tenditore e applicare il nastro sul rullo di trascinamento 2.

## **Regolazione della mola a rullo (Fig. 6)**

Il nastro abrasivo deve scorrere centralmente sul rullo tenditore. In caso contrario è necessario regolarlo.

### **Attenzione, pericolo di lesioni!**

Con questa regolazione l'apparecchio deve funzionare. Pertanto, procedere con la massima cautela in occasione della regolazione dello scorrimento del nastro!

Il nastro in movimento rappresenta una potenziale fonte di pericolo e, in caso di utilizzo disattento dell'apparecchio, può causare lesioni!

1. Accendere l'apparecchio ruotando la manopola 1 e regolare una bassa velocità del nastro.
2. Ruotare la vite di regolazione 2 verso sinistra o destra finché il nastro sul rullo tenditore 1 scorre centralmente.

## **Regolazione della testa portamola (Fig. 7)**

1. Premere il pulsante di arresto, regolando la testa portamola sull'angolo desiderato.
2. Rilasciare il pulsante di arresto. La testa portamola scatta in posizione.

## **Lavorare con l'apparecchio (Fig. 8)**

1. Accendere l'apparecchio con la manopola di regolazione del numero di giri (1, Fig. 1) e regolare il numero di giri in base al lavoro che deve essere eseguito.
2. La superficie di levigatura 2 è particolarmente adatta alla lavorazione di superfici piane.
3. La superficie di levigatura 1 si presta particolarmente alla lavorazione di arrotondamenti.

4. Il lato frontale 3 è adatto per lavorare su aperture e incavi stretti.

#### **Avvertenza:**

Non una pressione di contatto eccessiva, ma un numero di giri corretto e uniforme garantisce una rettifica adeguata.

## **5 Manutenzione, cura e pulizia**

---

#### **Attenzione:**

Prima di ogni montaggio, regolazione, misura di manutenzione o riparazione, rimuovere la batteria dall'apparecchio!

#### **Avvertenza:**

Qualsiasi apparecchio a contatto con il legno si sporca di polvere. La cura pertanto è indispensabile. Tuttavia per garantire una lunga durata dell'apparecchio è necessario dopo ogni impiego pulirlo con un panno morbido o un pennello.

Per tale operazione è possibile usare del sapone delicato o un altro detergente adatto. Evitare solventi o detersivi contenenti alcool (ad es. benzina, alcool detersivi ecc.) poiché potrebbero attaccare il rivestimento in plastica dell'alloggiamento.

Le aperture per il raffreddamento del motore devono essere sempre prive di polvere ed impurità.

#### **Assistenza**

Nota: Il cavo di alimentazione per il caricabatteria deve essere sostituito solo dal nostro reparto di assistenza Proxxon o da personale qualificato!

## **6 Accessori**

---

Per maggiori informazioni sui nostri accessori, si prega di richiedere il nostro catalogo scrivendo all'indirizzo riportato all'ultima pagina della garanzia.

#### **In generale si prega di rispettare quanto segue:**

Gli utensili di impiego Proxxon sono realizzati per operare con le nostre macchine e pertanto indicati in modo ottimale per il loro utilizzo.

In caso di utilizzo di altre marche, non ci assumiamo alcuna responsabilità per un funzionamento sicuro e corretto dei nostri apparecchi!

## **7 Smaltimento:**

---

Si prega di non smaltire l'apparecchio insieme ai rifiuti domestici! L'apparecchio contiene materiali che possono essere riciclati. Per ulteriori informazioni si prega di contattare l'azienda locale addetta allo smaltimento o altre strutture comunali adibite a tale scopo.

#### **Avviso per lo smaltimento all'interno dell'UE:**

Tenere presente che, secondo la direttiva UE 2012/19/UE e la direttiva UE 2006/66/CE, le batterie difettose o esauste e gli apparecchi elettrici non più utilizzabili devono essere smaltiti separatamente dai rifiuti domestici e inviati a una riutilizzazione ecologica!



## **8 Dichiarazione di conformità CE**

Nome ed indirizzo del produttore: PROXXON S.A.  
6-10, Hårebiery  
L-6868 Wecker

Denominazione prodotto: BS/A  
N. articolo: 29810/29812

Dichiariamo sotto la propria esclusiva responsabilità, che il prodotto è conforme alle seguenti direttive e documenti normativi:

### **Direttiva EMC UE 2016/30/UE**

DIN EN 55014-1 / 05.2012  
DIN EN 55014-2 / 01.2016  
DIN EN 61000-3-2 / 03.2015  
DIN EN 61000-3-3 / 03.2014

### **Direttiva macchine UE 2006/42/CE**

DIN EN 60745-1 / 01.2010  
DIN EN 60745-2-4 / 11.2012

Data: 24/04/2016

Ing. Jörg Wagner



Il responsabile della documentazione CE è identico al sottoscritto.



## Traducción de las instrucciones de servicio originales PROXXON - BS/A

Estimada cliente, estimado cliente:

*Por favor, mantenga siempre este manual de instrucciones y las indicaciones de seguridad adjuntas a su alcance.*

*¡Opere este aparato sólo con conocimientos exactos y bajo observación de las instrucciones así como las indicaciones de seguridad!*

*Esto por una parte es necesario para un servicio exento de peligro y facilita por la otra conocer el aparato y su funcionamiento.*

*Proxxon no se responsabiliza por un funcionamiento seguro del aparato en caso de:*

- Manipulación que no corresponda al empleo habitual,
- otras finalidades de aplicación que no están mencionadas en las instrucciones,
- reparaciones ejecutadas de forma indebida,
- inobservancia de las normas de seguridad,
- efectos externos que no son atribuibles al fabricante

*Recomendamos para todos los trabajos de reparación y mantenimiento el empleo de recambios originales PROXXON.*

*¡Encargar la ejecución de trabajos de reparación, sólo a personal profesional cualificado!*

*Por favor, observe: Todas las indicaciones contenidas en estas instrucciones de servicio, especialmente los datos técnicos, corresponden al estado en el momento de la impresión.*

*Nos reservamos todos los derechos de perfeccionamientos en el sentido del progreso técnico. De deseamos mucho suceso con su dispositivo.*

## ¡Advertencia!

**¡Lea todas las indicaciones de seguridad y las instrucciones!** Omisiones durante el cumplimiento de las indicaciones de seguridad y las instrucciones pueden tener como consecuencia descargas eléctricas, incendios y/o lesiones de gravedad.



Conservar todas las indicaciones de seguridad en instrucciones para el futuro.

## ADVERTENCIA

Llevar siempre gafas de protección.



Sólo para el uso en ambientes secos



Cargador LG/A

Dispositivo de clase de protección-II



¡No eliminar la herramienta eléctrica, el cargador o el acumulador a través de los residuos domésticos!



¡Llevar protección auditiva!



## **Descripción de la máquina**

La esmeriladora de cinta PROXXON BS/A es un dispositivo ligero, compacto y manejable que permite ser empleado en la construcción de modelos, herramientas y moldes, pero también en la reparación de vehículos de tracción mecánica.

Ejemplos de aplicación son

- el esmerilado de ranuras
- la corrección de puntos especialmente inaccesibles
- el rectificado de moldes de concepción especialmente compleja
- el esmerilado de pequeñas aberturas y pasos, indistintamente de los materiales como también aceros de gran resistencia
- el alineado, pulido y pulido de alto brillo de superficies: el esmerilado por presión progresiva no deja atrás ninguna marca de esmerilado de interferencia
- el afilado de hojas de sierra, cinceles y hasta herramientas de torno

- esmerilado fino de superficies
- eliminación de pinturas y barnices
- redondeado de cantos
- el rebarbado y biselado de piezas de precisión etc.

Las cintas de esmerilado de corindón especial permiten el mecanizado de metal, plástico y madera.

Un engranaje especialmente robusto transmite la fuerza del motor sobre el rodillos de accionamiento para la cinta esmeriladora en el cabezal del engranaje.

Este marcha sobre el cabezal de esmerilado donde es reenviado con un rodillo tensor en el extremo delantero.

El cabezal de esmerilado puede ser basculado, de manera que es posible también trabajar en lugares inaccesibles.

## 1 Leyenda (fig. 1)

---

1. Botón regulador de revoluciones con interruptor On-Off
2. Acumulador
3. Tecla de desenclavamiento del acumulador
4. Adaptador para aspiradora de polvo
5. Rodillo de accionamiento
6. Cabezal esmerilador para guiado de cinta
7. Varilla tensora
8. Rodillo tensor
9. Cinta de esmerilado
10. Tornillo de ajuste para marcha de cinta
11. Botón de encastre
12. Cargador del acumulador

## 2 Datos técnicos

---

### Dimensiones, peso:

Longitud:                   aprox. 330 mm  
 Peso:                        aprox. 650 g  
 Longitud de cinta de esmerilado: 330 x 10 mm  
 Cabezal basculante en 60°

### Motor:

Tensión:                   10,8 V  
 Velocidad de la cinta:   200 a 700 m/min

Desarrollo de ruido:    LPA: 90 dB(A)  
 LWA:                      103 dB(A)  
 Inseguridad de medición general   K=3dB  
 Vibración en el mango: ≤ 2,5 m/sec2

### Cargador:

Tensión de red:         00-240 V~50/60Hz  
 Tensión de salida:     12,6 V  
 Corriente de carga:    1 A

### Acumulador:

Batería recargable de iones de litio  
 Tensión nominal/de carga: 10,8V/12,6V  
 Energía/capacidad:     28,19Wh/2,61Ah  
                                   3 INR 19/66

Por favor observe, que especialmente las mediciones de ruidos y vibraciones han sido realizadas con herramientas de aplicación Proxxon. ¡En caso de empleo de fabricantes externos no podemos garantizar el cumplimiento de las indicaciones aquí realizadas!

## 3 Volumen de suministro

---

### BS/A (29810)

1 Un. Lijadora de cinta BS/A  
 1 Un. Adaptador de conexión  
 1 Un. Tubuladuras de goma  
 1 Un. Caja de conservación  
 1 Un. Cargador  
 1 Un. Acumulador  
 1 Un. Instrucciones de servicio  
 1 Un. Indicaciones de seguridad  
 2 Un. Cinta de lijado K 80  
 2 Un. Cinta de lijado K 180

### BS/A (29812)

1 Un. Lijadora de cinta BS/A  
 1 Un. Adaptador de conexión  
 1 Un. Tubuladuras de goma  
 1 Un. Instrucciones de servicio  
 1 Un. Indicaciones de seguridad  
 2 Un. Cinta de lijado K 80  
 2 Un. Cinta de lijado K 180

## 4 Puesta en servicio y manejo

Carga del acumulador (fig. 2 y 3)

### **Atención:**

¡Antes de la puesta en servicio lea las indicaciones de advertencia y rótulos que están aplicados en el cargador o el acumulador!

- ¡No desarmar el acumulador o la carcasa! ¡El electrolito podría fugarse y ocasionar lesiones! ¡En caso de que electrolito alcanzara los ojos, enjuague estos con agua limpia y encámense inmediatamente a un tratamiento médico!
- ¡Proteger el acumulador contra sobrecalentamiento! Las consecuencias podrían ser defectos.
- ¡No poner jamás el acumulador en cortocircuito! Corrientes intensas pueden provocar un sobrecalentamiento del acumulador. Las consecuencias podrían ser quemaduras o un defecto. Asegure en caso de un almacenaje del acumulador que los contactos eléctricos no puedan entrar en contacto con elementos conductivos.
- ¡Jamás arrojar el acumulador al fuego! El acumulador puede explotar
- ¡No exponga jamás el acumulador a líquidos!

### **Atención:**

Por favor observe que su herramienta eléctrica Proxxon solo puede ser operada con el acumulador Proxxon adecuado y que estos acumuladores exclusivamente pueden ser cargados con el cargador.

Además tampoco puede ser empleado otro cargador para cargar el acumulador Proxxon: los componentes Proxxon están ajustados óptimamente entre sí.

Por favor, observe: ¡Dispositivo, acumulador y cargador también pueden ser adquiridos por separado en el comercio!

En estado de suministro el acumulador está cargado parcialmente y antes de la puesta en servicio del dispositivo debe ser cargado totalmente. Para ello proceda de la siguiente manera:

1. Enchufar la clavija del cargador.
2. Introducir el acumulador 1 en el cargador 2 como se muestra en la fig. 2.
3. El diodo luminoso amarillo 3 señaliza el procedimiento de carga. Cuando este esté con cluido, brilla el diodo luminoso verde 4.
4. Extraer el acumulador precargado del cargador.
5. Insertar el acumulador 1 en la abertura de la carcasa como se muestra en la fig. 3 hasta que encastre.

Para proteger durante el trabajo el acumulador de descarga total dañina, el estado de carga se supervisa permanentemente de forma electrónica y el dispositivo se desconecta antes de alcanzar el estado de descarga crítico. Ahora el acumulador debe volver a ser cargado. ¡No intente poner nuevamente en servicio el dispositivo con el acumulador descargado!

6. Para cargar, oprimir la tecla de enclavamiento 2, tirar el acumulador hacia atrás y ejecutar los pasos 1 a 5.

El procedimiento de carga puede ser interrumpido en todo momento y reiniciado nuevamente sin que el acumulador sufra daños.

### **Atención:**

¡Si los tiempos de servicio tras el procedimiento de carga se acortan drásticamente, esto es un signo de que el acumulador tiene que ser renovado!

En caso que al enchufar el acumulador en la abertura prevista para ello el diodo luminoso amarillo no brilla permanentemente sino parpadea, la causa probablemente sea una temperatura demasiado elevada, un defecto o la descarga total del acumulador.

- Si el acumulador está demasiado caliente, tras su enfriamiento se inicia automáticamente el procedimiento de carga.
- Si el acumulador por el contrario está normalmente atemperado, pero con descarga total, el cargador comprueba si aún admite corriente o ya está defectuoso.

- Cuando el acumulador es recuperable, tras un tiempo se enciende el diodo luminoso amarillo de forma continua y señala un procedimiento de carga exitoso.
- Si el diodo luminoso amarillo parpadea, el acumulador está defectuoso y debe ser eliminado, véase para ello también "Indicaciones para eliminación dentro de la UE" más abajo en estas instrucciones.

### **Generalidades sobre la manipulación del dispositivo:**

#### **¡Atención!**

¡Cuide de una fijación segura de la pieza! Piezas sueltas deben ser sujetadas en un dispositivo apropiado. De este modo se evita que la pieza pueda ser arrojada.

#### **¡Peligro!**

¡Por favor, en caso necesario llevar una máscara antipolvo!

Algunas maderas o también residuos de barniz o similares pueden generar polvos nocivos para la salud durante el trabajo. ¡Si no está totalmente seguro de la inocuidad de su material de esmerilado, lleve por favor una máscara de protección! ¡Al trabajar cuide en todos los casos de una buena ventilación del puesto de trabajo y trabaje en caso necesario con una aspiración mediante una aspiradora de polvo!

#### **Atención:**

¡Previo al montaje, ajustes (excepto el ajuste de marcha de la cinta), medidas de conservación o reparación se debe retirar el acumulador del dispositivo!

### **Conectar la aspiradora de polvo (fig. 4):**

Se recomienda trabajar siempre con aspiración de polvo. Ideal para este empleo es nuestra "Aspiradora compacta de taller CW-matic" con desconexión automática.

1. Colocar el adaptador de conexión 1 sobre la tubuladura del dispositivo
2. Colocar la tubuladura de goma 2 e introducir

la manguera de la aspiradora de polvo. Debido al material flexible de goma también permite emplearse diferentes diámetros.

### **Cambiar la cinta de esmerilado (fig. 5)**

1. Presionar axialmente sobre el rodillo tensor 1 y extraer la cinta de esmerilado del rodillo de accionamiento 2.
2. Colocar la cinta de esmerilado nueva primero alrededor del rodillo tensor 1. A continuación presionar el rodillo tensor hacia atrás y colocar la cinta sobre el rodillo de accionamiento 2.

### **Ajustar el rodillo de esmerilado (fig. 6)**

La cinta de esmerilado debe marchar centrada sobre el rodillo tensor. Si este no es el caso tiene que ser reajustada.

#### **¡Atención peligro de lesiones!**

En este ajuste el dispositivo tiene que estar en marcha. Por esta razón, proceda por favor con la máxima precaución durante el ajuste de la marcha de la cinta!

¡La cinta en marcha aporta un elevado potencial de peligro y puede ocasionar lesiones en caso de manipulación descuidada del dispositivo!

1. Conectar el dispositivo mediante giro del botón 1 y ajustar una velocidad de cinta reducida.
2. Girar el tornillo de ajuste 2 hacia la izquierda o bien hacia la derecha hasta que la cinta marche centrada sobre el rodillo tensor 1.

### **Ajustar el cabezal de esmerilado (fig. 7)**

1. Presionar el botón de encastre 1 y a la vez ajustar el cabezal de esmerilado 2 al ángulo deseado.
2. Soltar el botón de encastre. El cabezal de esmerilado se encastra.

### **Trabajar con el dispositivo (fig. 8):**

1. Conectar el dispositivo con el botón regulador de revoluciones (1 Fig. 1) y ajustar las revoluciones adecuadas al trabajo.
2. La superficie de esmerilado 2 se adapta especialmente para el mecanizado de superficies planas.
3. Con la superficie de esmerilado 1 se mecaniza

preferentemente redondeamientos.  
4. El lado frontal 3 es apropiado para trabajos en aberturas estrechas y profundidades.

**Nota:**

No una excesiva fuerza de opresión sino la correcta y uniforme velocidad de la cinta aporta una elevada prestación de esmerilado.

## **5 Mantenimiento, limpieza y conservación:**

**Atención:**

¡Antes de cualquier montaje, ajuste, medidas de conservación o reparación retirar el acumulador del dispositivo!

**Nota:**

Durante el trabajo con madera cada aparato se ensucia con madera o polvo. Por esta razón la limpieza es imprescindible. Para una larga vida útil debe limpiar el aparato tras cada uso con un paño suave, o un pincel.

En este caso se puede emplear jabón u otro producto de limpieza apropiado. Se deben evitar los productos de limpieza con contenido de alcohol o disolventes (p.ej. bencina, alcoholes de limpieza, etc.), debido a que estos pueden atacar las envolturas plásticas de la carcasa.

Mantenga siempre las aberturas, que son necesarias para el enfriamiento del motor, limpias de polvo y suciedad.

**Indicación de servicio técnico**

Por favor, observe: ¡La acometida de red para el cargador solo puede ser sustituida por nuestro departamento de servicio técnico Proxxon o un profesional cualificado!

## **6 Accesorios**

Para informaciones más detalladas sobre accesorios, solicite por favor nuestro catálogo de aparatos bajo la dirección indicada en la última página de la indicación de garantía.

**Por favor, observe en general:**

Las herramientas de aplicación Proxxon están concebidas para trabajar en nuestras máquinas y de ese modo están óptimamente adaptadas para su empleo con ellas.

¡En caso de empleo de herramientas de aplicación de fabricantes externos no asumimos ningún tipo de garantía sobre un funcionamiento seguro y reglamentario de nuestros aparatos!

## **7 Eliminación:**

Por favor, no elimine el aparato con los residuos domésticos. El aparato contiene materiales que pueden ser reciclados. Para todas las consultas diríjase por favor a una empresa local de eliminación de residuos o a otras instituciones municipales correspondientes.

**Indicación para eliminación dentro de la UE:**

Por favor observe que de acuerdo a la directiva UE 2012/19/UE y la directiva UE 2006/66/CE los acumuladores defectuosos o usados y dispositivos eléctricos que ya no sean aptos para su empleo tienen que ser eliminados separados de los residuos domésticos y encaminados a un reciclaje respetuoso con el medio ambiente!

## **8 Declaración de conformidad CE**

---

Nombre y dirección del fabricante: PROXXON S.A.  
6-10, Häreberg  
L-6868 Wecker

Denominación del producto: BS/A  
Artículo nº: 29810/29812

Declaramos bajo nuestra exclusiva responsabilidad que este producto coincide con las siguientes directivas y documentos normativos:

### **Directiva de compatibilidad electromagnética UE-CEM 2016/30/CE**

DIN EN 55014-1 / 05.2012  
DIN EN 55014-2 / 01.2016  
DIN EN 61000-3-2 / 03.2015  
DIN EN 61000-3-3 / 03.2014

### **Directiva de máquinas UE 2006/42/CE**

DIN EN 60745-1 / 01.2010  
DIN EN 60745-2-4 / 11.2012

Fecha: 24.04.2016

Ing.Dipl. Jörg Wagner



PROXXON S.A.  
Área comercial Seguridad de aparatos

El delegado para la documentación CE es idéntico con el firmante.

**NL** Originele bedieningshandleiding  
**PROXXON - BS/A**

Geachte klant,

*Zorg dat u deze bedieningshandleiding en de meegeleverde veiligheidsinstructies altijd bij de hand hebt.*

*Gebruik de machine alleen als u precies weet hoe hij werkt en volg de handleiding en veiligheidsinstructies nauwkeurig op.*

*Dit is enerzijds noodzakelijk voor een risicoloze werking en maakt het anderzijds eenvoudiger de machine en de functies ervan te leren kennen.*

*Proxxon is niet verantwoordelijk voor de veilige werking van de machine bij:*

- *gebruik dat niet strookt met de aangegeven toepassingen,*
- *andere toepassingen die niet in de handleiding staan vermeld;*
- *onjuist uitgevoerde reparaties,*
- *niet in acht nemen van de veiligheidsvoorschriften.*
- *inwerkingen van buitenaf waar de fabrikant niet voor verantwoordelijk is*

*Wij adviseren bij alle reparatie- en onderhoudswerkzaamheden het gebruik van originele PROXXON-onderdelen.*

*Reparaties altijd door gekwalificeerde vakmensen laten uitvoeren.*

*Let op het volgende: alle gegevens uit deze handleiding, vooral de technische golden voor de situatie bij het ter perse gaan.*

*Nieuwe ontwikkelingen in de zin van technische vooruitgang zijn voorbehouden. Wij wensen u veel succes met de machine.*

**Waarschuwing!**

**Lees alle veiligheidsinstructies en aanwijzingen!** Het niet correct opvolgen van de veiligheidsinstructies en aanwijzingen kan leiden tot elektrische schokken, brand en/of ernstig lichamelijk letsel.



Bewaar alle veiligheidsinstructies en aanwijzingen voor toekomstig gebruik.

**WAARSCHUWING**

Draag altijd een veiligheidsbril.



Alleen voor gebruik in droge ruimten



Oplader LG/A



Veiligheidsklasse II-apparaat

Elektrisch apparaat, oplader of accu niet met het huishoudelijk afval verwijderen!



Gehoorscherming dragen!



**Beschrijving van de machine**

De PROXXON bandslijpmachine BS/A is een licht, compact en handzame machine die ideaal kan worden gebruikt voor modelbouw, de fabricage van apparaten en mallen, maar ook bij de reparatie van voertuigen.

Toepassingsvoorbeelden zijn

- het inslijpen van groeven
- het corrigeren van zeer ontoegankelijke plaatsen
- het naschuren van bijzonder complexe vormen
- het uitschuren van kleine openingen en doorgangen, in welk materiaal dan ook, zelfs in zeer hard staal.
- het egaliseren, blank schuren en polijsten van oppervlakken: trekkend schuren laat geen storende slijpsporen na.
- het slijpen van zaagbladen, beitels en zelfs stalen machinemessen
- het fijnschuren van oppervlakken
- het verwijderen van verf en lak
- het schuren van hoeken en randen
- het ontbramen en afschuiven van precisieonderdelen enz.



met de slijpbanden van korund kunnen metaal, kunststof en hout worden bewerkt. Een extreem robuuste transmissie draagt de motorkracht over op de aandrijfrol voor de slijpband op de transmissiekop.

Deze loopt op de slijpkop waar hij met een spanrol aan het voorste uiteinde wordt geleid.

De slijpkop kan worden gedraaid zodat ook werken op ontoegankelijke plaatsen mogelijk is.

## 1 Legenda (fig. 1)

---

1. Toerentalregelkop met aan/uit-schakelaar
2. Accu
3. Accuontgrendelknop
4. Adapter voor stofafzuiging
5. Aandrijfrol
6. Slijpkop voor de bandgeleiding
7. Spanstift
8. Spanrol
9. Slijpband
10. Stelschroef voor bandloop
11. Blokkeerknop
12. Accuoplader

## 2 Technische gegevens

---

### Afmetingen, gewicht:

lengte:	ca. 330 mm
gewicht:	ca. 650 g
Slijpbandlengte:	330 x 10 mm
kop 60° draaibaar	

### Motor:

spanning:	10,8 V
-----------	--------

bandsnelheid:	200 tot 700 m/min
ruisontwikkeling:	LPA: 90 dB(A)
LWA:	103 dB(A)
Algemene meetonzekerheid: K=3dB	
trilling aan de greep:	≤ 2,5 m/sec <sup>2</sup>

### Oplader:

netspanning:	100-240 V~50 60Hz
uitgangsspanning:	12,6 V
laadstroom:	1 A

### Accu:

oplaadbare Lithium-ion accu	
nominale/laadspanning:	10,8V/12,6V
Energie/capaciteit:	28,19Wh/2,61Ah
3 INR 19/66	

Zorg ervoor dat vooral de geluids- en trillingsmetingen met Proxxon-gereedschap worden uitgevoerd. Wij kunnen bij gebruik van producten van andere fabrikanten niet instaan voor de gedane garanties.

## 3 Leveringspakket

---

### BS/A (29810)

- 1 st. bandslijpmachine BS/A
- 1 st. aansluitadapter
- 1 st. rubber aansluitstuk
- 1 st. opbergdoos
- 1 st. oplader
- 1 st. accu
- 1 st. bedieningshandleiding
- 1 st. veiligheidsinstructies
- 2 st. slijpband K 80
- 2 st. slijpband K 180

### BS/A (29812)

- 1 st. bandslijpmachine BS/A
- 1 st. aansluitadapter
- 1 st. rubber aansluitstuk
- 1 st. bedieningshandleiding
- 1 st. veiligheidsinstructies
- 2 st. slijpband K 80
- 2 st. slijpband K 180

## 4 Inbedrijfname en bediening

---

Laden van de accu (fig. 2 en 3)

### Let op:

lees voor de inbedrijfname de waarschuwingen en opschriften die op de oplader en de accu zijn aangebracht!

- Accu niet demonteren of de behuizing stukbreken! Elektrolyt kan uit treden en lichamelijk

letsel veroorzaken! Als er elektrolyt in uw ogen komt, wast u ze met schoon water uit en laat u zich onmiddellijk medisch behandelen!

- Accu tegen oververhitting beveiligen! Dit kan een defect tot gevolg hebben.
- Accu nooit kortsluiten! Sterke stroom kan tot oververhitting van de accu leiden. Verbranding of defect kunnen hieruit voortvloeien. Verzeker u er zich bij de opslag van de accu van dat de elektrische contacten geen geleidende verbinding kunnen vormen.
- Accu nooit in open vuur gooien! De accu kan exploderen.
- Breng de accu nooit in contact met vloeistoffen!

### **Let op:**

let erop dat uw Proxxon-machine alleen met de passende Proxxon-accu verbonden moet zijn en dat de accu alleen met de oplader mag worden opgeladen.

Verder mag ook geen andere oplader worden gebruikt voor het laden van de Proxxon-accu: deze Proxxon-componenten zijn optimaal op elkaar afgestemd.

Let op het volgende: apparaat, accu en oplader zijn afzonderlijk in de handel verkrijgbaar!

Bij de levering is de accu gedeeltelijk opgeladen en moet voor de inbedrijfname van de machine volledig worden opgeladen. U gaat daarvoor als volgt te werk:

1. stekker van de oplader in stopcontact steken.
2. accu 1 in de oplader 2 steken zoals weergegeven in fig. 2.
3. De gele lichtdioden 3 geeft het oplaadniveau aan. Als deze volledig is, gaat de groene lichtdioden 4 branden.
4. Volledig opgeladen accu uit de oplader trekken.
5. Accu 1 zoals weergegeven in fig. 3 in de opening in de behuizing van de machine brengen tot hij vastklikt.

Om de accu bij het werken tegen schadelijke totale ontlading te beschermen, wordt het oplaadniveau permanent elektronisch beveiligd en schakelt de machine uit voordat de kritische ont-

lading is bereikt. Nu moet de accu weer worden opgeladen. Probeer niet de machine met ontladen accu in bedrijf te nemen!

6. Voor het opladen de blokkeertoets 2 indrukken, accu naar achteren eruit trekken en de stappen 1-5 uitvoeren.

Het opladen kan op elk moment worden onderbroken en weer worden opgenomen, zonder dat de accu schade ondervindt.

### **Let op:**

Als de werkingstijden na het opladen drastisch korter zijn, duidt dat erop dat u de accu moet vervangen!

Indien na het aansluiten van de accu in de daarvoor bestemde opening, de gele lichtdioden niet permanent brandt, maar knippert, is de oorzaak mogelijk een te hoge temperatuur, een defect of een totale ontlading van de accu.

- Als de accu te heet is, wordt na het afkoelen het opladen automatisch gestart.
- Als de accu echter een normale temperatuur heeft, maar totaal ontladen is, wordt door de oplader gecontroleerd of de accu nog stroom opneemt of al defect is.
- Als de accu kan worden hersteld, gaat de gele lichtdioden na enige tijd continu branden waarmee aangegeven wordt dat het opladen gelukt is.
- Knippert de gele lichtdioden, dan is de accu defect en moet worden verwijderd, zie daarvoor ook "Aanwijzingen over het verwijderen binnen de EU" verder in deze handleiding.

### **Algemeen over de omgang met de machine:**

#### **Let op!**

Zorg ervoor dat het werkstuk veilig is vastgemaakt! Losse werkstukken moeten in een geschikte inrichting worden gespannen. Zo wordt voorkomen dat het werkstuk losschiet.

### **Gevaar!**

Zo nodig een stofmasker dragen!

Sommige houtsoorten of ook gelakte voorwerpen of dergelijke kunnen bij het werken gevaarlijke stoffen teweegbrengen. Als u niet helemaal zeker bent of uw te schuren werkstuk helemaal veilig is, draag dan een stofmasker! Zorg in ieder geval bij het werken voor een goede ventilatie van de werkplek en werk zo nodig met afzuiging door middel van een stofzuiger!

### **Let op:**

Voor montage, instelling (naast de instelling van de bandloop), onderhoudsmaatregelen of reparatie moet de accu uit de machine worden verwijderd!

### **Stofzuiger aansluiten (fig. 4):**

Wij adviseren altijd met de stofafzuiging te werken. Ideaal voor dit gebruik is onze "Compact bedrijfsstofzuiger CW-matic" met automatische uitschakeling.

1. Aansluitadapter 1 in aansluitstuk van de machine steken
2. Rubber aansluitstuk 2 inschuiven en stofzuigerslang inbrengen. Door het flexibele rubber materiaal kunt u ook verschillende diameters gebruiken.

### **Slijpband verwisselen (fig. 5)**

1. Axiaal op de spanrol 1 schuiven en de slijpband van de aandrijfrol 2 afnemen.
2. Nieuwe slijpband eerst om de spanrol 1 leggen. Dan de spanrol naar achteren duwen en de band over de aandrijfrol 2 leggen.

### **Slijprol afstellen (fig. 6)**

De slijpband moet midden over de spanrol lopen. Als dit niet het geval is, dan moet hij opnieuw afgesteld worden.

### **Let op gevaar voor lichamelijk letsel!**

Bij deze instelling moet de machine lopen. Ga daarom bij de instelling van de bandloop zeer voorzichtig te werk.

De lopende band kan gevaar opleveren en bij onzorgvuldige behandeling van de machine lichamelijk letsel veroorzaken.

1. Machine door draaien van knop 1 inschakelen en kleine bandsnelheid instellen.
2. Stelschroef 2 naar links resp. rechts draaien tot de band centraal over de spanrol 1 loopt.

### **Slijpkop afstellen (fig. 7)**

1. Blokkeerknop 1 indrukken en daarbij de slijpkop 2 op de gewenste hoek instellen.
2. Blokkeerknop loslaten. De slijpkop klikt vast.

### **Werken met de machine (fig. 8)**

1. De machine met toerentalregelknop 1 (fig. 1) inschakelen en het voor het werk geschikte toerental instellen.
2. Slijpvlak 2 is zeer geschikt voor het bewerken van vlakke oppervlakken.
3. Met slijpvlak 1 bewerkt u rondingen het beste.
4. De voorzijde 3 is geschikt voor werken aan smalle openingen en verdiepingen.

### **Opmerking:**

Niet een grotere aandrukkracht, maar het juiste en gelijkmatige bandsnelheid geeft een hoog slijpvermogen.

## **5 Onderhoud, reiniging en verzorging**

### **Let op:**

Voor iedere montage, instelling, onderhoud of reparatie de accu uit de machine verwijderen!

### **Aanwijzing:**

Iedere machine wordt bij het werken met hout verontreinigd door stof. Daarom is regelmatig reinigen bestel noodzakelijk. De machine dient na ieder gebruik met een zachte doek of een penseel gereinigd te worden om een zo lang mogelijke levensduur te garanderen. Daarbij mag milde zeep of een ander geschikt reinigingsmiddel worden gebruikt. Oplosmiddel- of alcoholhoudende reinigingsmiddelen (bijv. benzine, reinigingsalcohol, etc.) moeten

worden vermeden, omdat deze de deklaag van de kunststofbehuizing kunnen aantasten.

Zorg ervoor dat de openingen die noodzakelijk zijn voor de koeling van de motor steeds vrij van stof en vuil zijn.

### **Serviceaanwijzing**

Let op het volgende: de netkabel van de oplader mag alleen worden vervangen door onze Proxxon-serviceafdeling of een gekwalificeerde vakman.

## **6 Toebehoren**

Voor meer informatie over de toebehoren dient u de garantieaanwijzingen uit onze machine-catalogus aan te vragen via het op de laatste pagina aangegeven adres.

### **Let vooral op het volgende:**

Proxxon-hulpstukken zijn ontwikkeld voor het werken met onze machines en daarom optimaal voor gebruik hiermee geschikt.

Wij stellen ons niet verantwoordelijk voor het gebruik van hulpstukken van andere fabrikanten voor een veilige en correcte werking van onze machines!

## **7 Afdanking:**

de machine niet met het huishoudelijk afval verwijderen! De machine bevat waardevolle stoffen die kunnen worden gerecycled. Bij vragen hierover richt u zich tot uw lokale afvalverwijderingsinrichting of andere gemeentelijke instellingen.

**Opmerking over verwijdering binnen de EU:** let erop dat volgens de EU-richtlijn 2012/19/EU en de EU-richtlijn 2006/66/EG defecte of verbruikte accu's en niet meer te gebruiken elektrische apparaten gescheiden van het huishoudelijk afval moeten worden verwijderd en op milieuverantwoorde wijze worden hergebruikt!

## **8 EG-conformiteitsverklaring**

Naam en adres van de fabrikant: PROXXON S.A.  
6-10, Häreberg  
L-6868 Wecker

Productaanduiding: BS/A  
Artikelnr.: 29810/29812

Wij verklaren alleen verantwoordelijk te zijn dat dit product met de volgende richtlijnen en normatieve documenten overeenstemt:

### **EU-EMC-richtlijn 2016/30/EU**

DIN EN 55014-1 / 05.2012  
DIN EN 55014-2 / 01.2016  
DIN EN 61000-3-2 / 03.2015  
DIN EN 61000-3-3 / 03.2014

### **EU-machinerichtlijn 2006/42/EG**

DIN EN 60745-1 / 01.2010  
DIN EN 60745-2-4 / 11.2012

Datum: 24-4-2016

Dipl.-Ing. Jörg Wagner



PROXXON S.A.  
Afdeling Apparaatveiligheid

De gevolmachtigde voor de CE-document

**DK** Oversættelse af den originale  
brugsanvisning  
**PROXXON - BS/A**

Kære kunde!

*Opbevar altid denne brugsanvisning og de vedlagte sikkerhedsoplysninger i nærheden af arbejdsstedet.*

*Du må kun bruge dette apparat, hvis du er helt sikker på, hvordan du skal bruge det og følger brugsanvisningen nøje!*

*Det er nødvendigt for en risikofri drift og gør det også nemmere at lære apparatet og dets funktioner at kende.*

*Proxxon er ikke ansvarlig for, at maskinen fungerer sikkert, såfremt:*

- den håndteres på en måde, som ikke er i overensstemmelse med normal brug,
- den anvendes til andre formål end dem, der er nævnt i brugsanvisningen,
- reparationerne ikke er udført korrekt,
- sikkerhedsinstruktionerne tilsidesættes,
- der sker ydre påvirkninger, for hvilke producenten ikke er ansvarlig.

*Vi anbefaler, at der kun anvendes originale reservedele fra PROXXON i forbindelse med al reparation og vedligeholdelse.*

*Reparationer må kun udføres af kvalificerede fagfolk!*

*Bemærk: Alle oplysningerne i denne brugsanvisning, især de tekniske data, er i overensstemmelse med de oplysninger, som vi var i besiddelse af ved trykningen.*

*Vi forbeholder os retten til videreudviklinger som medfører tekniske forbedringer. Vi håber, at du får meget glæde af maskinen.*

### Advarsel!

**Læs alle sikkerhedsoplysninger og -instruktioner!** Hvis sikkerhedsoplysningerne og instruktionerne ikke overholdes, kan det føre til elektrisk stød, brand og/eller svære personskader.



Opbevar alle sikkerhedsoplysninger og instruktioner til fremtidig brug.

### ADVARSEL

Bær altid beskyttelsesbriller



Må kun anvendes i tørre rum



Oplader LG/A



Beskyttelsesklasse II-maskine

Elværktøj, oplader og batteri må ikke bortskaffes sammen med almindeligt husholdningsaffald!



Høreværn påbudt!



### **Beskrivelse af maskinen**

PROXXON båndsliber BS/A er en let, kompakt og praktisk maskine, som egner sig perfekt til model-, værktøjs- og formbygning, og som også kan bruges i forbindelse med reparation af biler.

Anvendelseseksempler:

- Slibning af noter
- Korrektion af svært tilgængelige steder
- Efterslibning af særligt komplekse former
- Udslibning af små åbninger og gennembrud i alle materialer, dvs. også højstyrkestål
- Udretning, blankslibning og højglanspolering af flader: den trukne slibning efterlader ingen generende slibespor
- Slibning af savklinger, stemmejern og endda drejestål
- Finslibning af overflader
- Fjernelse af maling og lak
- Brækning af kanter
- Afgratning og rejfning af præcisionsdele, osv.

Slibebånd af ædelkorund gør det muligt at bearbejde både metal, plast og træ. Et ekstremt robust drivværk overfører motorkraften til slibebåndets drivrulle på gearhovedet. Slibebåndet kører på slibehovedet, hvor det vendes med en spænderulle ved den forreste ende. Slibehovedet kan drejes, så der også kan arbejdes svært tilgængelige steder.

## 1 Komponenter (fig. 1)

---

1. Hastighedsreguleringsknap med tænd-/sluk-kontakt
2. Batteri
3. Batterioplåsningsknap
4. Adapter til støvudsugning
5. Drivrulle
6. Slibehoved til båndføringen
7. Spændestang
8. Spænderulle
9. Slibebånd
10. Justeringsskrue til båndløb
11. Låseknop
12. Batterioplader

## 2 Tekniske data

---

### Mål, vægt:

Længde:	ca. 330 mm
Vægt:	ca. 650 g
Slibebåndlængde:	330 x 10 mm
Hovedet kan drejes 60°	

### Motor:

Spænding:	10,8 V
-----------	--------

Båndhastighed:	200 til 700 m/min
Støjudvikling:	LPA: 90 dB(A)
LWA:	103 dB(A)

Generel måleusikkerhed:	K=3dB
Vibrationer på grebet:	≤ 2,5 m/sek.2

### Oplader:

Netspænding	100-240 V~50/60Hz
Udgangsspænding:	12,6 V
Ladestrøm:	1 A

### Batteri:

Genopladeligt Li-Ion-batteri	
Mærke-/ladespænding:	10,8V/12,6V
Energi/kapacitet:	28,19Wh/2,61Ah
3 INR 19/66	

Vær opmærksom på, at især støj- og vibrationsmålingerne er blevet gennemført med Proxxon-indsatsværktøjer. Vi kan derfor ikke garantere for, at de her opførte oplysninger overholdes, når der bruges andre fabrikater!

## 3 Leveringsomfang

---

### BS/A (29810)

- 1 stk. båndsliber BS/A
- 1 stk. tilslutningsadapter
- 1 stk. gummistuds
- 1 stk. opbevaringskasse
- 1 stk. oplader
- 1 stk. batteri
- 1 stk. brugsanvisning
- 1 stk. sikkerhedsoplysninger
- 2 stk. slibebånd K 80
- 2 stk. slibebånd K 180

### BS/A (29812)

- 1 stk. båndsliber BS/A
- 1 stk. tilslutningsadapter
- 1 stk. gummistuds
- 1 stk. brugsanvisning
- 1 stk. sikkerhedsoplysninger
- 2 stk. slibebånd K 80
- 2 stk. slibebånd K 180

## 4 Ibrugtagning og betjening

---

Opladning af batteriet (fig. 2 og 3)

### OBS:

Læs altid advarslerne og teksten, der er anbragt på opladeren og batteriet, inden du tager maskinen i brug!

- Batteriet må ikke skilles ad, og huset må ikke brækkes i stykker! Der ville være risiko

for elektrolytudslib, som kan forårsage tilskadekomst! Skulle du få elektrolyt i øjnene, skal du skylle øjnene med rent vand og omgående kontakte en læge!

- Beskyt batteriet mod overophedning! Det kan føre til defekte batterier.
- Kortslut aldrig batteriet! Kraftig strøm kan forårsage overophedning af batteriet. Dette kan resultere i forbrændinger eller en defekt. Kontrollér ved opbevaring af batteriet, at de elektriske kontakter ikke kan få ledende forbindelse.
- Batteriet må ikke komme i kontakt med åben ild! Batteriet kan eksplodere.
- Batteriet må aldrig udsættes for væske!

### **OBS:**

Vær opmærksom på, at dit Proxxon-elværktøj kun må anvendes med dertil passende Proxxon-batterier, og at opladeren kun må bruges til opladning af disse batterier.

Derudover må der heller ikke bruges andre opladere til opladning af Proxxon-batterierne: De enkelte Proxxon-komponenter er tilpasset optimalt i forhold til hinanden.

Bemærk: Maskine, batteri og oplader kan også købes separat!

I leveringstilstand er batteriet ladet delvist op, og det skal lades helt op, inden maskinen tages i brug. Dette gøres på følgende måde:

1. Sæt opladerens stik i.
2. Sæt batteriet 1 ind i opladeren 2, som vist i fig. 2.
3. Den gule lysdiode 3 signalerer opladning. Når opladningen er afsluttet, lyser den grønne lysdiode 4.
4. Tag det fuldt opladte batteri ud af opladeren.
5. Sæt batteri 1 ind i åbningen i maskinen, som vist i fig. 3.

For at beskytte batteriet mod skadelig dybdeafledning under arbejdet overvåges ladetilstanden konstant elektronisk, og maskinen slukkes, inden den når den kritiske afladningstilstand. Nu skal batteriet lades op igen. Prøv ikke at bruge maskinen igen med afladt batteri!

6. Opladningen udføres ved at trykke på oplåsningsknappen 2, trække batteriet ud og udføre trinene 1-5.

Opladningen kan afbrydes og genoptages til enhver tid, uden at batteriet tager skade.

### **OBS:**

Hvis funktionstiden afkortes drastisk efter opladningen, tyder det på, at batteriet skal skiftes ud!

Hvis den gule lysdiode ikke lyser konstant, men blinker, når batteriet sættes i den dertil beregnede åbning, kan årsagen være for høj temperatur, defekt eller dybdeafledning af batteriet.

- Hvis batteriet er for varmt, starter opladningen automatisk, når batteriet er kølet af.
- Hvis batteriet derimod har en normal temperatur, men er dybdeafledt, kontrollerer opladeren, om batteriet stadig optager strøm eller allerede er defekt.
- Hvis batteriet stadig kan oplades, lyser den gule lysdiode efter et stykke tid konstant og signalerer dermed, at opladningen er lykkedes.
- Hvis den gule lysdiode blinker, er batteriet defekt og skal bortskaffes, se også "Anvisning vedrørende bortskaffelse inden for EU" længere nede i denne vejledning.

## **Generelt vedrørende håndtering af maskinen:**

### **OBS!**

Sørg for, at emnet er fikseret sikkert! Løse emner skal opspændes i en egnet anordning. Således undgås, at emnet slynges rundt.

### **Fare!**

Brug om nødvendigt en støvmaske!  
Nogle former for træ samt lakrester o. lign. kan danne sundhedsfarligt støv under arbejdet. Hvis du ikke er helt sikker på om det materiale, du arbejder med, er uskadeligt, så tag hellere en støvmaske på! Sørg under alle omstændigheder for god ventilation på arbejdsstedet, mens du arbejder, og arbejd eventuelt med en udsugning i form af en støvsuger!

### **OBS:**

Tag altid batteriet ud af maskinen inden montering, indstilling (undtagen indstilling af båndløbet), vedligeholdelse og reparation af maskinen!

### **Tilslutning af støvsuger (fig. 4)**

Vi anbefaler, at du altid arbejder med støvudsugning. Vores "Compact værkstedssuger CW-matic" med automatisk frakobling egner sig perfekt til formålet.

1. Sæt tilslutningsadapteren 1 på studsden på maskinen
2. Sæt gummistudsden 2 på, og før støvsugerslangens ind i studsden. Takket være det fleksible gummimateriale kan der også anvendes forskellige diametre.

### **Udskiftning af slibeband (fig. 5)**

1. Tryk aksialt på spænderullen 1, og tag slibebandet af drivrullen 2.
2. Læg det nye slibeband omkring spænderullen 1 først. Tryk derefter spænderullen bagud, og læg bandet omkring drivrullen 2.

### **Justering af sliberulle (fig. 6)**

Slibebåndet skal være centreret på spænderullen. Hvis det ikke er tilfældet, skal båndet justeres.

### **OBS Risiko for tilskadekomst!**

Ved denne indstilling skal der være tændt for maskinen. Vær derfor meget forsigtig ved indstillingen af båndløbet!

Et kørende bånd indebærer et muligt farepotentiale og kan forårsage tilskadekomst, hvis maskinens håndteres uopmærksomt!

1. Tænd for maskinen ved at dreje på knappen 1, og indstil en lav båndhastighed.
2. Læg justeringsskruen 2 venstre eller højre om, indtil båndet er centreret på spænderullen 1.

### **Justering af slibehoved (fig. 7)**

1. Tryk låseknappen 1 ind, og indstil samtidig slibehovedet 2 i den ønskede vinkel.
2. Slip låseknappen. Slibehovedet går i indgrib.

### **Brug af maskinen (fig. 8):**

1. Tænd for maskinen med hastighedsreguleringsknappen 1 (fig. 1), og indstil det omdrejningstal, der passer til arbejdet.
2. Slibeflade 2 er især velegnet til bearbejdning af plane flader.
3. Slibeflade 1 er den bedste til bearbejdning af rundinger.
4. Frontsiden 3 er velegnet, når der skal arbejdes med snævre åbninger og fordybninger.

### **Bemærk:**

Det er ikke det store tryk ind mod emnet, men en korrekt og jævn båndhastighed, der giver en høj slibeydelse.

## **5 Vedligeholdelse, rengøring og pleje**

### **OBS:**

Tag altid batteriet ud af maskinen inden montering, indstilling, vedligeholdelse eller reparation af maskinen!

### **Bemærk:**

Alle maskiner forurenes med støv, når der arbejdes med træ. Det er nødvendigt at pleje maskinen. Hver gang du har brugt maskinen, bør du derfor rengøre den med en blød klud eller pensel, så den holder længe. Hertil kan der benyttes mild sæbe eller et andet egnet rengøringsmiddel. Undgå at bruge opløsningsmidler eller alkoholholdige rengøringsmidler (f.eks. benzin, rengørings-sprit osv.), da disse kan ødelægge maskinens plasthus.

Sørg altid for, at de åbninger, som er nødvendige for at køle motoren, er rensede for støv og snavs.

### **Serviceoplysning**

Bemærk: Netkablet til opladeren må kun udskiftes af vores Proxxon-serviceafdeling eller kvalificerede fagfolk!



## 6 Tilbehør

---

Hvis du ønsker yderligere oplysninger om vores tilbehør, kan du rekvirere vores maskinkatalog via den adresse, der er oplyst på sidste side i garantioplysningen.

### Vær generelt opmærksom på:

Proxxon-indsatsværktøj er udviklet til at arbejde sammen med vores maskiner og dermed optimalt egnet til at blive brugt sammen med disse.

Hvis der bruges indsatsværktøj fra andre producenter hæfter vi ikke længere for, at vores maskiner fungerer sikkert og korrekt!

## 7 Bortskaffelse:

---

Maskinen må ikke bortskaffes sammen med almindeligt husholdningsaffald! Maskinen indeholder materialer, som kan genbruges. Har du spørgsmål, så kontakt venligst din lokale genbrugsstation eller andre tilsvarende kommunale ordninger.

### Anvisninger vedrørende bortskaffelse inden for EU:

Vær opmærksom på, at i henhold til EU-direktivet 2012/19/EU og EU-direktivet 2006/66/EF må defekte eller opbrugte batterier samt udtjente elektriske apparater ikke bortskaffes sammen med almindeligt husholdningsaffald, men skal sendes til miljømæssig korrekt nyttiggørelse!

## 8 CE-overensstemmelseserklæring

---

Producentens navn og adresse: PROXXON S.A.  
6-10, Härebierg  
L-6868 Wecker

Produktnavn: BS/A

Artikel-nr.: 29810/29812

Vi erklærer på eget ansvar, at dette produkt er i overensstemmelse med følgende direktiver og normative dokumenter:

### EU-EMC-direktiv 2016/30/EU

DIN EN 55014-1 / 05.2012

DIN EN 55014-2 / 01.2016

DIN EN 61000-3-2 / 03.2015

DIN EN 61000-3-3 / 03.2014

### EU-maskindirektiv 2006/42/EF

DIN EN 60745-1 / 01.2010

DIN EN 60745-2-4 / 11.2012

Dato: 24-04-2016

Dipl.-ing. Jörg Wagner



PROXXON S.A.

Forretningsområde maskinsikkerhed

Den ansvarlige for CE-dokumentationen er identisk med undertegnede



## Originalbruksanvisning PROXXON - BS/A

Bästa kund!

Ha alltid denna bruksanvisning och de bifogade säkerhetsanvisningarna nära till hands. Använd endast maskinen när du är väl förtrogen med den och följ bruksanvisningen och säkerhetsanvisningarna.

Detta är nödvändigt för riskfri drift och gör det lättare att lära känna maskinen och dess funktioner.

I följande fall ansvarar PROXXON inte för att maskinen fungerar på ett säkert sätt:

- Handhavande som inte motsvarar normal användning.
- Om maskinen används för annat arbete än det som nämns i bruksanvisningen
- Felaktigt utförda reparationer.
- Om säkerhetsföreskrifterna inte följs
- Yttre inverkan som tillverkaren inte kan ansvara för.

Vi rekommenderar att PROXXON- originalreservdelar används vid allt reparations- och underhållsarbete.

Reparationer får endast utföras av kvalificerad fackpersonal.

Observera: Alla uppgifter i denna bruksanvisning, särskilt tekniska data, motsvarar de som gällde vid tidpunkten för tryckningen.

Vi förbehåller oss rätten att utföra ändringar på maskinen i enlighet med den tekniska utvecklingen: Vi önskar dig lycka till med maskinen.

### Varning!

Läs alla säkerhetsanvisningar och övriga anvisningar. Om säkerhetsanvisningarna och de övriga anvisningarna inte följs kan det leda till elektriska stötar, brand och/eller allvarliga personskador.



Förvara alla säkerhetsanvisningar och andra anvisningar för framtida användning.

### VARNING

Använd alltid skyddsglasögon



Får endast användas i torra utrymmen



Laddare LG/A



Skyddsklass II-apparat

Lägg inte elverktyg, laddare eller batteri bland hushållsavfall!



Använd hörselskydd!



### Beskrivning av maskinen

PROXXON bandslip BS/A är ett lätt, kompakt och smidigt verktyg som perfekt kan användas för modell-, verktygs- och formtillverkning men även passar för reparation av fordon

- Användningsexempel är
- slipning av spår
  - korrigerig av särskilt svåråtkomliga ställen
  - efterslipning av särskilt komplexa former
  - urslipning av små öppningar och genomföringar oberoende av material, alltså även höghållfast stål
  - planing, blankslipning och högglosspolering av ytor: den dragande slipningen efterlämnar inga störande slipspår
  - slipning av sågklingor, mejslar och till och med svarvstål
  - finslipning av ytor
  - borttagning av färg och lack
  - kantbrytning
  - gradning och fasning av precisionsdelar osv. Ädelkorundslipbanden tillåter bearbetning av metall, plast och trä.

En extremt robust växel överför motorkraften till drivrullen för slipbandet på växelhuvudet. Denna löper på sliphuvudet där den länkas om med en spännrulle vid främre änden. Sliphuvudet kan vridas så att det även går att arbeta på svåråtkomliga ställen.

## 1 Förklaring (fig. 1)

---

1. Varvtalsknapp med strömbrytare
2. Batteri
3. Upplåsningknapp batteri
4. Adapter för dammsugning
5. Drivrulle
6. Sliphuvud för bandstyrningen
7. Spännstav
8. Spännrulle
9. Slipband
10. Justerskruv för bandets gång
11. Spärrknapp
12. Batteriladdare

## 2 Tekniska data

---

### Mått, vikt:

Längd:	ca 330 mm
Vikt:	ca 650 g
Slipbandslängd:	330 x 10 mm
Huvud, vridbart med 60°	

### Motor:

Spänning:	10,8 V
-----------	--------

Bandhastighet:	200 till 700 m/min
Ljudnivå:	LPA: 90 dB(A)
LWA:	103 dB(A)
Allmän mätosäkerhet:	K = 3dB
Vibrationer i handtaget:	≤ 2,5 m/sek <sup>2</sup>

### Laddare:

Nätspänning:	100 - 240 V~50/60Hz
Utgående spänning:	12,6 V
Laddström:	1 A

### Batteri:

Laddningsbart litiumjonbatteri

Nominell-/laddspänning:	10,8 V~/12,6 V~
Energi/kapacitet:	28,19 Wh/2,61 Ah
	3 INR 19/66

Beakta att i synnerhet ljud- och vibrationsmätningarna har utförts med Proxxon-tillbehör. Om tillbehör från andra tillverkare används kan vi inte garantera att här nämnda uppgifter gäller!

## 3 Leveransens omfattning

---

### BS/A (29810)

- 1 Bandslip BS/A
- 1 Anslutningsadapter
- 1 Gummimuff
- 1 Förvaringsbox
- 1 Laddare
- 1 Batteri
- 1 Bruksanvisning
- 1 Säkerhetsanvisning
- 2 Slipband (K 80)
- 2 Slipband (K 180)

### BS/A (29812)

- 1 Bandslip BS/A
- 1 Anslutningsadapter
- 1 Gummimuff
- 1 Bruksanvisning
- 1 Säkerhetsanvisning
- 2 Slipband (K 80)
- 2 Slipband (K 180)

## 4 Idrifttagning och handhavande

---

Ladda batteriet (fig. 2 och 3)

### Observera:

Läs före idrifttagning varningsanvisningarna och texterna som sitter på laddaren och batteriet!

- Ta inte isär batteriet eller öppna höljet! Elektrolyt skulle kunna tränga ut och orsaka personskador! Om du skulle få elektrolyt i

ögonen ska du skölja dessa med rent vatten och direkt uppsöka läkare!

- Skydda batteriet mot överhettning! Defekter kan bli följden.
- Kortslut aldrig batteriet! Starka strömmar kan medföra att batteriet överhettas. Brännskador eller en defekt kan bli följden. Se vid förvaring av batteriet till att de elektriska kontakterna inte kan få en elektrisk förbindelse.
- Utsätt aldrig batteriet för öppen låga! Batteriet kan explodera.
- Utsätt aldrig batteriet för vätskor!

### **Observera:**

Tänk på att ditt Proxxon-elverktyg endast får användas med de passande Proxxon-batterierna och att uteslutande dessa batterier får laddas med laddaren.

Ingen annan laddare får användas för att ladda Proxxon-batterierna: De olika Proxxon-komponenterna är optimalt anpassade till varandra.

**Observera:** Verktyg, batteri och laddare kan även köpas separat!

Vid leveransen är batteriet delladdat och måste laddas fullt innan verktyget tas i drift. Gå tillväga på följande sätt:

1. Sätt i laddarens stickpropp.
2. Sätt batteri 1 i laddaren 2 som fig. 2 visar.
3. Den gula lysdioden 3 indikerar laddning. När laddningen är klar tänds den gröna lysdioden 4.
4. Fulladdat batteri ska tas ut ur laddaren.
5. För in batteri 1, som fig. 3 visar, i verktygets öppning tills det hakar fast.

För att under arbete skydda batteriet mot skadlig djupurladdning överkas laddtillståndet permanent elektroniskt och verktyget stängs av innan det kritiska urladdningstillståndet nås. Nu måste batteriet laddas upp igen. Försök inte att åter ta verktyget i drift med urladdat batteri!

6. För att ladda upp: tryck på upplåsningsknapparna 2, dra ut batteriet bakåt och utför

stegen 1 - 5.

Laddningen kan när som helst avbrytas och påbörjas igen utan att batteriet tar skada.

### **Observera:**

Om drifttiderna minskar drastiskt efter laddningen är det ett tecken på att batteriet måste bytas ut!

Om den gula lysdioden inte lyser permanent efter att batteriet har skjutits in i öppningen utan blinkar så är orsaken möjligen en för hög temperatur, en defekt eller att batteriet är djupurladdat.

- Om batteriet är för varmt startar laddningen igen efter att det har svalnat.
- Om batteriet däremot har normal temperatur men är djupurladdat så kontrollerar laddaren huruvida batteriet tar upp ström eller redan är defekt.
- Om batteriet går att ladda lyser den gula lysdioden efter en stund och indikerar att laddningen fungerar.
- Om den gula lysdioden blinkar är batteriet defekt och måste avfallshanteras, se för detta även Information om avfallshantering inom EU längre ned i den anvisning.

### **Allmänt beträffande hantering av maskinen:**

#### **Observera!**

Se till att arbetsstycket är säkert fastsatt! Lösa arbetsstycken bör spännas fast i en lämplig anordning. På så sätt förhindras att arbetsstycket kan slungas i väg

#### **Fara!**

Använd vid behov en ansiktsmask!  
Vissa trästycken eller lackrester eller liknande kan bilda hälsovådligt damm under arbetet. Använd en ansiktsmask om du inte är helt säker på att arbetsstycket är ofarligt! Se till att arbetsplatsen är väl ventilerad och arbeta vid behov med utsugning med hjälp av en dammsugare!

### **Observera:**

Batteriet måste tas ut ur verktyget före montering, inställning (utom inställningen av bandets gång), underhållsåtgärder eller reparation!

### **Ansluta dammsugare (fig. 4) :**

Vi rekommenderar att du alltid arbetar med dammsugning. För denna användning är det perfekt med vår "Compact verkstadssug CW-matic" med automatisk avstängning.

1. Placera anslutningsadaptern 1 på muffen på verktyget
2. Sätt på gummimuffen 2 och för in dammsugarslang. Det flexibla gummimaterialet gör att även olika diametrar kan användas.

### **Byta slipband (fig. 5)**

1. Tryck axiellt på spännrullen 1 och ta av slipbandet från drivrullen 2.
2. Lägg det nya slipbandet först runt spännrullen
  1. Tryck därefter spännrullen bakåt och lägg bandet över spännrullen 2.

### **Justera sliprulle (fig. 6):**

Slipbandet måste löpa centriskt på spännrullen. Om det inte är fallet så måste bandet justeras.

### **Se upp risk för personskada!**

Vid denna inställning måste verktyget vara igång. Du ska därför vara ytterst försiktig när bandets gång ställs in!

Det löpande bandet utgör en potentiell risk och kan orsaka personsador om verktyget hanteras ouppmärksam!

1. Starta verktyget genom att vrida knappen 1 och ställ in låg bandhastighet.
2. Vrid justerskraven 2 åt vänster resp. höger tills bandet löper centriskt på spännrullen.

### **Justera sliphuvud (fig. 7)**

1. Tryck in spärrknappen 1 och ställ därvid sliphuvudet 2 på den önskade vinkeln.
2. Släpp spärrknappen. Sliphuvudet går i läge.

### **Arbeta med verktyget (fig 8):**

1. Starta verktyget med varvtalsknappen 1 (fig. 1) och ställ in lämpligt varvtal för arbetet.
2. Slipytan 2 lämpar sig speciellt för bearbetning av plana ytor.
3. Med slipytan 1 bearbetar man bäst välvda ytor.
4. Kortsidan 3 passar för arbete i trånga öppningar och fördjupningar.

### **Hänvisning:**

Det är inte högt ansättningstryck utan rätt och jämn bandhastighet som ger hög slipkapacitet:

## **5 Underhåll, rengöring och skötsel**

### **Observera:**

Före all montering, inställning, underhållsåtgärder eller reparation ska batteriet tas bort!

### **Notera:**

Varje maskin blir dammig vid arbete med trä. Det är därför viktigt att vårda maskinen. För en lång livslängd skall utrustningen efter varje användning rengöras med en mjuk trasa eller pensel.

För detta får mild tvål eller ett annat lämpligt rengöringsmedel användas. Undvik rengöringsmedel som innehåller lösningsmedel eller alkohol (t.ex. bensin, rengörings-sprit osv.) eftersom dessa kan angripa plastdelarna.

Håll alltid öppningarna, som är nödvändiga för motorns kylning, fria från damm och smuts.

### **Serviceinformation**

Observera: Nätkabeln för laddaren får endast bytas av vår Proxxon-serviceavdelning eller av en kvalificerad person!

## **6 Tillbehör**

För närmare information om tillbehör kan du beställa vår katalog under den adress som anges på sista sidan i garantianvisningen.

### **Observera:**

Proxxon-tillbehör är utformade för användning med våra maskiner och passar därför optimalt för användning med dessa.

Om tillbehör från andra tillverkare används lämnar vi ingen garanti för att våra maskiner fungerar säkert och korrekt!

### **7 Avfallshantering:**

Maskinen får inte avfallshanteras som hushållsavfall! Maskinen innehåller värdefulla ämnen som kan återvinnas. Vid frågor angående avfallshanteringen, kontakta de lokala återvinningsföretagen eller andra relevanta kommunala organ.

#### **Information om avfallshantering inom EU:**

Tänk på att enligt direktivet 2012/19/EG och direktivet 2006/66/EG ska defekta eller förbrukade batterier och elektriska apparater som inte längre fungerar avfallshanteras skilt från hushållsavfall och lämnas till en miljöanpassad återanvändning!

### **8 CE-Försäkran om överensstämmelse**

Tillverkarens namn och adress: PROXXON S.A.  
6-10, Härebierg  
L-6868 Wecker

Produktbenämning: BS/A  
Artikelnr: 29810/29812

Vi förklarar under ensamt ansvar att denna produkt uppfyller följande direktiv och standarder.

#### **EMC-direktivet 2016/30/EG**

DIN EN 55014-1 / 05.2012  
DIN EN 55014-2 / 01.2016  
DIN EN 61000-3-2 / 03.2015  
DIN EN 61000-3-3 / 03.2014

#### **Maskindirektivet 2006/42/EG**

DIN EN 60745-1 / 01.2010  
DIN EN 60745-2-4 / 11.2012

Datum: 2016-04-24

Civ.ing. Jörg Wagner



PROXXON S.A.  
Affärsområde maskinsäkerhet

Befullmäktigat ombud för CE-dokumentation är identisk med undertecknaren.



## Překlad originálního návodu k obsluze PROXXON - BS/A

Vážená zákaznice, vážený zákazniku!

Tento návod k obsluze a přiložené bezpečnostní pokyny mějte stále po ruce.

Tento přístroj používejte jen po důkladném seznámení s návodem a bezpečnostními pokyny a dodržujte je.

Je to nutné k bezpečnému provozu a vhodné ke snadšímu seznámení s přístrojem a jeho funkcemi.

V následujících případech společnost Proxxon neručí za bezpečné fungování přístroje:

- manipulace, která neodpovídá obvyklému způsobu používání,
- jiných účelech použití, které nejsou uvedeny v návodu,
- nesprávně provedené opravy,
- nedodržení bezpečnostních předpisů,
- vnější vlivy nezpůsobené výrobcem.

Při všech opravách a údržbě doporučujeme používat originální náhradní díly PROXXON. Opravy svěřujte jen kvalifikovaným odborným pracovníkům.

Upozornění: Všechny údaje uvedené v tomto návodu k obsluze, zvláště technické údaje, odpovídají stavu v době jeho tisku.

Vyrazujeme si možnost zdokonalování v souladu s vývojem technických poznatků. Přejeme vám mnoho úspěchů s přístrojem.

## Varování!

Přečtěte si veškeré bezpečnostní pokyny a instrukce! Při nedodržení bezpečnostních pokynů a instrukcí může dojít k zasažení elektrickým proudem, požáru anebo vážným úrazům.



Uchovejte si veškeré bezpečnostní pokyny a instrukce do budoucna.

## VAROVÁNÍ

Používejte vždy ochranné brýle



Určeno pro provoz pouze v suchém prostoru



Nabíječka LG/A  
Třída ochrany přístroj II



Elektrický nástroj, nabíječku ani akumulátor nevyhazujte do domovního odpadu!



Používejte ochranu sluchu!



## Popis stroje

Pásová bruska PROXXON BS/A je lehký, kompaktní a snadno ovladatelný přístroj, který lze ideálně používat pro výrobu modelů, nástrojů a forem, ale i při opravě motorových vozidel.

Příklady použití jsou

- vybrušování drážek
  - úprava zvláště nepřístupných míst
  - přebrušování zvláště složitě utvořených forem
  - vybrušování malých otvorů a průrazů v jakýchkoliv materiálech, tedy i ve vysoce pevných ocelích
  - vyrovnávání, obrušování a leštění ploch do vysokého lesku: tažené broušení nezanechá žádné rušivé stopy pro broušení
  - broušení pilových listů, dlát a dokonce soustružnických noží
  - jemné broušení povrchů
  - odstraňování barev a laků
  - srážení hran
  - odhroťování a srážení hran přesných dílů atd.
- Brusné pásy z ušlechtilého korundu umožňují obrábění kovu, plastu a dřeva.

Extrémně robustní převodovka přenáší sílu motoru na hnací válec pro brusný pás na hlavě převodovky.

Ten běží na brusné hlavě, kde je napínacím válcem na předním konci přesměrován.

Brusnou hlavu lze vychýlit tak, aby byla možná práce i na nepřístupných místech.

## 1 Legenda (Obr. 1)

---

1. Knoflík regulace otáček s vypínačem
2. Akumulátor
3. Odjišťovací tlačítko akumulátoru
4. Adaptér pro odsávání prachu
5. Hnací válec
6. Brusná hlava pro vedení pásu
7. Upínací tyč
8. Napínací válec
9. Brusný pás
10. Seřizovací šroub pro chod pásu
11. Aretační tlačítko
12. Nabíječka akumulátoru

## 2 Technické údaje

---

### Rozměry, hmotnost:

Délka:	cca 330 mm
Hmotnost:	cca 650 g
Délka brusného pásu:	330 x 10 mm
Hlava výklopná o 60°	

### Motor:

Napětí:	10,8 V
---------	--------

Rychlost pásu:	200 až 700 m/min
Hlučnost:	LPA: 90 dB(A)
LWA:	103 dB(A)
Obecná nejistota měření:	K=3dB
Vibrace na rukojeti:	≤ 2,5 m/sec2

### Nabíječka:

Síťové napětí:	100-240 V~50/60Hz
Výstupní napětí:	12,6 V
Nabíjecí proud:	1 A

### Akumulátor:

Nabíjecí Li-ion baterie

Jmenovité, nabíjecí napětí: 10,8V/12,6V

Energie/kapacita: 28,19Wh/2,61Ah  
3 INR 19/66

Pamatujte prosím na to, že zejména měření hluku a vibrací bylo provedeno s nástavci Proxxon. Při používání cizích výrobků nemůžeme zaručit zde uvedené vlastnosti!

## 3 Rozsah dodávky

---

### BS/A (29810)

- 1 ks pásová bruska BS/A
- 1 ks přípojovací adaptér
- 1 ks pryžové hrdlo
- 1 ks ukládací schránka
- 1 ks nabíječka
- 1 ks akumulátor
- 1 ks návod k obsluze
- 1 ks bezpečnostní pokyny
- 2 ks brusný pás K 80
- 2 ks brusný pás K 180

### BS/A (29812)

- 1 ks pásová bruska BS/A
- 1 ks přípojovací adaptér
- 1 ks pryžové hrdlo
- 1 ks návod k obsluze
- 1 ks bezpečnostní pokyny
- 2 ks brusný pás K 80
- 2 ks brusný pás K 180

## 4 Uvedení do provozu a obsluha

---

Nabíjení akumulátoru (Obr. 2 a 3)

### **Pozor:**

Přečtěte si před uvedením do provozu výstražná upozornění a nápisy na nabíječce a akumulátoru!

- Nerozebírejte akumulátor ani nerozbiňte pouzdro! Mohl by vytéct elektrolyt a způsobit zranění! Vnikne-li vám elektrolyt do očí, vymyjte si je čistou vodou a odeberte se



- neprodleně k lékařskému ošetření!
- Chraňte akumulátor před přehřátím! Následkem mohou být závady.
  - Nikdy akumulátor nezkratujte! Silné proudy mohou způsobit přehřátí akumulátoru. Možnými následky jsou popáleniny nebo závada. Při uskladnění akumulátoru se ujistěte, že se elektrické kontakty nemohou dostat do vodivého spojení.
  - Nikdy nevhazujte akumulátor do otevřeného ohně! Akumulátor může vybuchnout.
  - Nevystavujte akumulátor kapalinám!

### **Pozor:**

Mějte na paměti, že se váš elektrický nástroj Proxxon smí provozovat pouze s vhodným akumulátorem Proxxon a že se nabíječkou směji nabíjet výhradně tyto akumulátory.

Dále se nesmí k nabíjení akumulátorů Proxxon používat žádná jiná nabíječka: Příslušné komponenty Proxxon jsou na sebe vzájemně optimálně vyladěné.

Pamatujte na: Přístroj, akumulátor a nabíječka jsou k dostání i samostatně v obchodě!

Ve stavu při expedici je akumulátor částečně nabitý a musí se před uvedením přístroje do provozu zcela nabít. K tomu postupujte následovně:

1. Zasuňte zástrčku nabíječky.
2. Vsaďte akumulátor 1 do nabíječky 2 podle vyobrazení na obr. 2.
3. Žlutá světelná dioda 3 signalizuje proces nabíjení. Je-li proces dokončený, rozsvítí se zelená světelná dioda 4.
4. Vyjměte zcela nabitý akumulátor z nabíječky.
5. Zasuňte akumulátor 1 až do zaklapnutí do otvoru pouzdra přístroje podle vyobrazení na obr. 3.

Na ochranu akumulátoru před škodlivým hlubokým vybitím při práci je stav nabití permanentně elektronicky sledován a přístroj se před dosažením kritického stavu vybití vypne. Nyní se musí akumulátor znovu nabít. Nepokoušejte se přístroj znovu uvést do provozu s vybitým akumulátorem!

6. Pro nabití stiskněte odjišťovací tlačítka 2, vytáhněte akumulátor dozadu a proveďte kroky 1-5.

Proces nabíjení lze kdykoliv přerušit a znovu zahájit, aniž by akumulátor utrpěl škodu.

### **Pozor:**

Pokud se doby provozu po procesu nabíjení drasticky zkrátí, poukazuje to na to, že se musí akumulátor vyměnit!

Pokud po vsunutí akumulátoru do k tomu určeného otvoru žlutá světelná dioda permanentně nesvítí, nýbrž bliká, je příčinou možná příliš vysoká teplota, závada nebo hluboké vybití akumulátoru.

- Je-li akumulátor příliš horký, spustí se proces nabíjení automaticky po vychladnutí.
- Má-li akumulátor oproti tomu normální teplotu, avšak je hluboce vybitý, nabíječka zkontroluje, zda ještě přijímá proud nebo je již vadný.
- Lze-li akumulátor obnovit, svítí žlutá světelná dioda po nějaké době nepřetržitě a signalizuje úspěšný proces nabíjení.
- Bliká-li žlutá světelná dioda, je akumulátor vadný a musí se zlikvidovat, viz k tomu také „Pokyn pro likvidaci odpadu v rámci EU“ dále níže v tomto návodu.

### **Obecně k zacházení s přístrojem:**

#### **Pozor!**

Zajistěte bezpečnou fixaci obrobku! Volné obrobky by měly být upnuty do vhodného přípravku. Zamezí se tak vylétnutí obrobku

#### **Nebezpečí!**

Noste případně protiprachovou masku! Z některých druhů dřeva, zbytků laku apod. se může při práci uvolňovat zdraví škodlivý prach. Pokud si nejste úplně jisti nezávadností broušeného materiálu, používejte prosím protiprachovou masku! Zajistěte v každém případě při práci dobré větrání pracoviště a pracujte v případě potřeby s odsáváním pomocí vysavače!

### **Pozor:**

Před montáží, nastavováním (kromě nastavení chodu pásu), opatřeními údržby nebo opravou se musí akumulátor vyjmout z přístroje!

### **Připojení vysavače (Obr. 4)**

Doporučujeme vždy pracovat s odsáváním prachu. Ideální pro toto použití je náš „díleňský vysavač Compact CW-matic“ s automatickým vypínáním.

1. Nasadíte připojovací adaptér 1 na hrdlo na přístroj
2. Nasadíte pryžové hrdlo 2 a zavedíte hadici vysavače. Díky pružnému pryžovému materiálu lze použít i různé průměry.

### **Výměna brusného pásu (Obr. 5)**

1. Zatlačte axiálně na napínací válec 1 a sejměte brusný pás z hnacího válce 2.
2. Položte nový brusný pás nejprve okolo napínacího válce 1. Pak zatlačte napínací válec dozadu a položte pás přes hnací válec 2.

### **Seřízení brusného válce (Obr. 6)**

Brusný pás musí běžet vystředěně na napínacím válci. Nemá-li tomu tak, musí se seřídit.

### **Pozor, nebezpečí zranění!**

Při tomto nastavování musí přístroj běžet. Postupujte proto při nastavování chodu pásu s maximální opatrností!

Běžící pás skrývá potenciální nebezpečí a může při neopatrné manipulaci s přístrojem způsobit zranění!

1. Otočením knoflíku 1 přístroj zapnete a nastavte malou rychlost pásu.
2. Otáčejte seřizovacím šroubem 2 doleva, resp. doprava, dokud pás nepoběží na napínacím válci 1 vystředěně.

### **Přestavení brusné hlavy (Obr. 7)**

1. Zatlačte aretační tlačítko 1 a při tom nastavte brusnou hlavu 2 na požadovaný úhel.
2. Uvolněte aretační tlačítko. Brusná hlava se zaaretuje.

### **Práce s přístrojem (Obr. 8)**

1. Zapnete přístroj knoflíkem regulace otáček (1, Obr. 1) a nastavte práci odpovídající otáčky.
2. Brusná plocha 2 se hodí zvláště k obrábění rovných ploch.
3. S brusnou plochou 1 se nejlépe obrábí zaoblení.
4. Čelní strana 3 je vhodná pro práci na úzkých otvorech a prohlubních.

### **Upozornění:**

Vysokého brusného výkonu nedosáhnete příliš velkým přitlakem, ale použitím správné a rovnoměrné rychlosti pásu.

## **5 Údržba, čištění a ošetřování**

### **Pozor:**

Před jakoukoliv montáží, nastavováním, opatřeními údržby nebo opravou odstraňte z přístroje akumulátor!

### **Upozornění:**

Každý přístroj se při práci se dřevem zapráší. Proto je nutné ho ošetřit. K zajištění dlouhé životnosti je ale třeba přístroj po každém použití vyčistit měkkým hadříkem nebo štětcem.

Můžete použít jemné mýdlo nebo jiný vhodný čisticí prostředek. Nepoužívejte čisticí prostředky obsahující rozpouštědla nebo alkohol (např. benzín, čisticí alkoholy atd.), protože by mohly narušit plastové kryty.

Z otvorů, které slouží k chlazení motoru, průběžně odstraňujte prach a nečistoty.

### **Servisní informace**

Pamatujte na: Příkladní síťové vedení pro nabíječku smí být měněno pouze naším servisním oddělením Proxxon nebo kvalifikovaným odborníkem!

## 6 Příslušenství

---

Pro bližší informace si prosím vyžádejte náš katalog přístrojů na adrese, uvedené na poslední straně v informaci o záruce.

### **Zásadně prosím pamatujte na následující:**

Nástavce Proxxon jsou koncipovány pro práci s našimi stroji, a tím jsou optimálně vhodné pro používání s nimi.

Při používání nástavců od cizích výrobců nepřebíráme ručení za bezpečnou a správnou funkci našich přístrojů!

## 7 Likvidace:

---

Nevyhazujte přístroj do domovního odpadu! Přístroj obsahuje hodnotné materiály, které lze recyklovat. S případnými dotazy o likvidaci se obraťte na místní sběrné místo nebo příslušný obecní úřad.

### **Pokyn pro likvidaci odpadu v rámci EU:**

Pamatujte, že podle směrnice EU 2012/19/EU a směrnice EU 2006/66/ES mají být vadné nebo vypotřebované akumulátory a již neupotřebitelné elektrické přístroje likvidovány odděleně od domovního odpadu a musí být předány k ekologické recyklaci!

## 8 CE prohlášení o shodě

---

Jméno a adresa výrobce: PROXXON S.A.  
6-10, Härebierg  
L-6868 Wecker

Označení výrobku: BS/A  
Č. výrobku: 29810/29812

Na vlastní odpovědnost prohlašujeme, že tento výrobek vyhovuje následujícím směrnici a normativním předpisům:

### **Směrnice ES EMC 2016/30/EU**

DIN EN 55014-1 / 05.2012  
DIN EN 55014-2 / 01.2016  
DIN EN 61000-3-2 / 03.2015  
DIN EN 61000-3-3 / 03.2014

### **Směrnice EU o strojních zařízeních 2006/42/ES**

DIN EN 60745-1 / 01.2010  
DIN EN 60745-2-4 / 11.2012

Datum: 24.04.2016

Dipl.-Ing. Jörg Wagner



PROXXON S.A.  
oddělení bezpečnosti přístrojů

Zmocněnec pro dokumentaci CE je shodný s podepisující osobou.



**Orijinal kullanım kılavuzunun  
çevirisi  
PROXXON - BS/A**

Değerli müşterimiz!

*Bu işletim talimatını ve ekli güvenlik uyarılarını daima kullanıma hazır şekilde saklayınız.  
Cihazı sadece kesin bilgilerle ve talimat ile güvenlik uyarılarına uyararak kullanınız!*

*Bu bir yandan tehlikesiz bir işletim için gereklidir, diğer yandan da cihazın ve fonksiyonlarının öğrenilmesini kolaylaştırır.*

*Proxxon aşağıdaki olaylarda makinenin emniyetli çalışmasıyla ilgili sorumluluk kabul etmez:*

- Normal kullanıma uygun olmayan her türlü kullanım,
- Bu kullanma kılavuzunda belirtilmeyen farklı amaçlar için kullanıldığında,
- Uygun olmayan tamirlerin yapılması,
- Emniyet talimatlarına uyulmadığında.
- Üretici tarafından sorumluluk alınmayan, dış etkiler,

*Bütün tamir ve bakım işlemlerinde PROXXON orijinal yedek parçalarının kullanılmasını öneriyoruz.  
Tamirleri yalnızca kalifiye uzman personele yaptırınız!*

*Lütfen göz önünde bulundurunuz: Bu işletim talimatında yer alan bütün bilgiler, özellikle de teknik veriler basıldığı tarihteki güncel-liktedir.*

*Teknolojideki ilerlemeler çerçevesinde değişiklik yapma hakkımız saklıdır. Cihazla başarılı çalışmalar dileriz.*

**Uyarı!**

**Tüm güvenlik uyarılarını ve talimatları okuyunuz!** Güvenlik bil-gilerine ve talimatlara uyulmasında yapılan hatalar, elektrik çarpmasına, yangına ve/veya ağır yaralanmalara neden olabilir.



Tüm güvenlik uyarılarını ve talimatları, gelecekte kullanılabilmesi için itinayla muhafaza ediniz.

**UYARI**

Her zaman bir koruyucu gözlük kullanınız



Yalnızca kuru odalarda kullanım için



Şarj aleti LG/A  
Koruma sınıfı II cihaz



Elektrikli aleti, şarj aletini veya bataryayı evsel atıklarla birlikte imha etmeyiniz!



Kulaklık kullanınız!



**Makinenin açıklaması**

PROXXON bantlı taşlama makinesi BS/A; model, alet ve biçim yapımı ile motorlu araçların onarımı için ideal kullanılabilecek basit, kompakt ve kullanışlı bir cihazdır.

Uygulama örnekleri

- Yivleri taşlama
- Özellikle en ulaşılabilir yerleri düzeltme
- Özellikle karmaşık tasarlanmış biçimleri yeniden taşlama
- Yüksek dayanımlı çelikler dahil olmak üzere hangi malzemede olursa olsun küçük açıklıkları ve delikleri taşlama
- Yüzeyleri düzleme, parlak taşlama ve ince perdahlama: taşlama rahatsız edici taşlama izleri bırakmaz
- Testere bıçaklarını, oyma kalemlerini ve hatta torna çeliklerini taşlama
- Yüzeyleri hassas taşlama
- Boya ve cilaları çıkarma
- Kenarları kırma
- Hassas parçalarda çapak alma ve pahlama vs.

Korindon zımpara bantları metallerin, plastiklerin ve ahşapların işlenmesini sağlar.

Aşırı sağlam bir dişli, motor kuvvetini dişli kafasındaki zımpara bandı için tahrik makarasına aktarır.

Bu, ön ucunda bir gergi kasnağıyla saptırılan bir taşlama kafasında çalışır.

Taşlama kafası, çalışmaların erişilemeyen yerlerde de yapılması için döndürülebilir.

## 1 Lejant (Şek. 1)

1. Açma-kapatma şalterli devir sayısı ayar düğmesi
2. Batarya
3. Batarya kilit açma tuşu
4. Toz emme tertibatı için adaptör
5. Tahrik makarası
6. Bant kılavuzu için taşlama kafası
7. Sıkma çubuğu
8. Gergi kasnağı
9. Zımpara bandı
10. Bant seyri için ayar vidası
11. Kilitleme düğmesi
12. Şarj aleti

## 2 Teknik özellikler

### Boyutlar, ağırlık:

Uzunluk:	yakl. 330 mm
Ağırlık:	yakl. 650 g
Zımpara bandı uzunluğu:	330 x 10 mm
Kafa 60° döndürülebilir	

### Motor:

Voltaaj:	10,8 V
----------	--------

Bant hızı:	200 ila 700 m/dak
Gürültü oluşumu:	LPA: 90 dB(A)
LWA:	103 dB(A)
Genel ölçüm belirsizliği:	K=3dB
Cihaz sapında titreşim:	≤ 2,5 m/sec2

### Şarj aleti:

Şebeke gerilimi:	100-240 V~50/60Hz
Çıkış voltajı:	12,6 V
Şarj akımı:	1 A

### Batarya:

Şarj edilebilir lityum iyon pil	
Nominal akım/şarj akımı:	10,8V/12,6V
Enerji/kapasite:	28,19Wh/2,61Ah
3 INR 19/66	

Lütfen Proxxon iş takımlarıyla özellikle gürültü ve titreşim ölçümlerinin yapıldığını unutmayınız. Yabancı ürünler kullanıldığında burada yer alan ifadelere uyulacağını garanti edemeyiz!

## 3 Teslimat kapsamı

### BS/A (29810)

- 1 ad. Bantlı taşlama makinesi BS/A
- 1 ad. Bağlantı adaptörü
- 1 ad. Kauçuk ağız
- 1 ad. Muhafaza kutusu
- 1 ad. Şarj aleti
- 1 ad. Batarya
- 1 ad. İşletim kılavuzu
- 1 ad. Güvenlik uyarıları
- 2 ad. Zımpara bandı K 80
- 2 ad. Zımpara bandı K 180

### BS/A (29812)

- 1 ad. Bantlı taşlama makinesi BS/A
- 1 ad. Bağlantı adaptörü
- 1 ad. Kauçuk ağız
- 1 ad. İşletim kılavuzu
- 1 ad. Güvenlik uyarıları
- 2 ad. Zımpara bandı K 80
- 2 ad. Zımpara bandı K 180

## 4 İşletime alma ve kullanım

Bataryayı doldurma (Şek. 2 ve 3)

### Dikkat:

İşletime almadan önce şarj aletinde ve bataryada takılı olan uyarıları ve etiketleri okuyunuz!

- Bataryayı parçalamayınız veya mahfazayı kırmayınız! Elektrolit dışarı sızabilir ve

yaralanmalara yol açabilir! Elektrolit gözlerle temas ettiğinde temiz suyla yıkayınız ve derhal bir doktora başvurunuz!

- Bataryayı aşırı ısınmaya karşı koruyunuz! Arızalara neden olabilir.
- Bataryayı hiçbir zaman kısa devre yapmayınız! Güçlü akımlar bataryanın aşırı ısınmasına etki edebilir. Yanmalara veya bir arızaya neden olabilir. Bataryayı depolarken elektrik temaslarının iletken bağlantı kurmamasını sağlayınız.
- Bataryayı hiçbir zaman açık ateş atmayınız! Batarya patlayabilir.
- Bataryayı hiçbir zaman sıvılara atmayınız!

### **Dikkat:**

Lütfen Proxxon elektrikli aletlerinizin yalnızca uygun Proxxon bataryalarıyla işletilmesine ve şarj aletiyle yalnızca bataryanın şarj edilmesine dikkat ediniz.

Ayrıca başka hiçbir şarj aletiyle Proxxon bataryalarını şarj etmeyiniz: İlgili Proxxon bileşenleri birbirleriyle mükemmel bir şekilde uyumludur.

Lütfen dikkat ediniz: Cihazı, batarya ve şarj aleti ayrı olarak da temin edilebilir!

Teslimat durumunda batarya kısmen şarj edilmiştir ve cihaz işleme alınmadan önce tamamen şarj edilmelidir. Bunun için izlenecek yöntem:

1. Şarj aletinin fişini takınız.
2. Bataryayı 1, Şek. 2'de gösterildiği gibi şarj aletine 2 takınız.
3. Sarı ışıklı diyodu 3 doldurma işlemini gösterir. Şarj işlemi tamamlandığında yeşil ışıklı diyodu 4 yanar.
4. Tamamen şarj edilmiş bataryayı şarj aletinden çıkartınız.
5. Bataryayı 1 Şek. 3 altında gösterildiği gibi yerine oturana kadar cihazın mahfaza deliğine sokunuz.

Bataryayı çalışma esnasında zararlı derin deşarja karşı korumak için şarj durumu elektrikli olarak sürekli denetlenir ve ci-

haz kritik deşarj durumuna ulaşmadan kapatılır. Batarya artık şarj edilmelidir. Cihazı boşalmış bataryayla yeniden işleme almaya çalışmayınız!

6. Serbest bırakma düğmelerini 2 şarj etmek için bataryayı arkaya doğru çıkarınız ve 1-5 adımları uygulayınız.

Batarya zarar görmeksizin şarj işlemi her zaman iptal edilebilir ve yeniden başlatılabilir.

### **Dikkat:**

Şarj işleminden sonra işletim saatleri kısalsıra bataryanın yeniden topraklanması gerekir!

Batarya bunun için öngörülen deliğe takıldıktan sonra sarı ışıklı diyot sürekli yanmazsa sadece yanıp sönerse bunun nedeni muhtemelen aşırı sıcaklık, bir arıza veya bataryanın derin deşarjıdır.

- Batarya aşırı ısınmışsa şarj işlemi soğuduktan sonra otomatik başlar.
- Batarya normal sıcaklıktaysa ancak derin deşarj olmuşsa şarj aleti tarafından hala elektrik alıp almadığı veya arızalı olup olmadığı kontrol edilir.
- Batarya yeniden üretilebiliyorsa sarı ışıklı diyot bir süre sonra kesintisiz olarak yanar ve şarj işleminin başarılı olduğunu gösterir.
- Sarı ışıklı diyot yanıp sönerse batarya arızalıdır ve imha edilmelidir, ayrıca bkz. bu kılavuzda "AB içinde imha için uyarılar".

### **Cihazın kullanımına ilişkin genel hususlar:**

#### **Dikkat!**

İş parçasının güvenli şekilde sabitlenmesini sağlayınız! Serbest iş parçaları uygun bir tertibatla sıkıştırılmış olmalıdır. Bu şekilde iş parçasının fırlaması önlenmiş olur

#### **Tehlike!**

Lütfen gerekirse bir toz maskesi kullanınız! Kimi ağaçlar veya cila artıkları belirli şartlar altında çalışırken sağlığa zararlı tozlar üre-

tebilir. Zımpara malzemesinin sakıncasız oluşundan tam emin değilseniz lütfen bir tozdan koruma maskesi takınız! Çalışmalar için çalışma yerinin daima havalandırılmasını sağlayınız ve ihtiyaç durumunda bir elektrikli süpürge aracılığıyla bir emme tertibatıyla çalışınız!

### **Dikkat:**

Bataryayı; montaj, ayar (bant seyrinin ayarı hariç), bakım önlemleri veya onarımdan önce cihazdan çıkarınız!

### **Elektrik süpürgesini bağlama (Şek. 4)**

Daima bir toz emme tertibatıyla çalışılmasını öneririz. Bu kullanım için otomatik kapatmalı "Compact atölye tipi elektrikli süpürgelerimiz CW-matic" idealdir.

1. Bağlantı adaptörünü 1 cihazdaki ağza takınız
2. Kauçuk ağız 2 takınız ve toz emme tertibatını sokunuz. Esnek kauçuk malzeme sayesinde farklı çaplar da kullanılabilir.

### **Zımpara bandının değiştirilmesi (Şek. 5)**

1. Eksenel olarak gergi kasnağına 1 bastırınız ve zımpara kasnağını tahrik makarasından 2 çıkarınız.
2. Yeni zımpara bandını ilk önce gergi kasnağına 1 yerleştiriniz. Ardından gergi kasnağını arkaya doğru bastırınız ve bandı tahrik makarası 2 üzerine yerleştiriniz.

### **Taşlama kasnağını ayarlama (Şek. 6)**

Zımpara bandı gergi kasnağının ortasında çalışmalıdır. Bu şekilde değilse yeniden ayarlanmalıdır.

### **Dikkat yaralanma tehlikesi!**

Bu ayarda cihaz çalışmalıdır. Bu nedenle lütfen bant seyrini ayarlarken olabildiğince büyük bir dikkatle çalışınız!  
Çalışan bant potansiyel bir tehlike taşımaktadır ve cihazın dikkatsiz kullanılmasında yaralanmalara yol açabilir!

1. Cihazı, düğmeyi 1 çevirerek açınız ve küçük bant hızlarını ayarlayınız.
2. Ayar vidasını 2, bant gergi kasnağının 1 üzerinde merkezi olarak çalışana kadar sola veya sağa doğru çeviriniz.

### **Taşlama kafasını ayarlama (Şek. 7)**

1. Kilitleme düğmesine 1 basınız ve bununla birlikte taşlama kafasını 2 istenilen açıda ayarlayınız.
2. Kilitleme düğmesini serbest bırakınız. Taşlama kafası kilitlenir.

### **Cihazla çalışma (Şek. 8)**

1. Cihazı, devir sayısı ayar düğmesiyle (1, Şek. 1) açınız ve çalışmaya uygun devir sayısını ayarlayınız.
2. Taşlama yüzeyi 2, özellikle düz yüzeylerin işlenmesi için uygundur.
3. Taşlama yüzeyiyle 1 en iyi şekilde yuvarlaklıklar işlenir.
4. Ön cephe 3 dar açıklıklarda ve derinliklerdeki çalışmalar için uygundur.

### **Not:**

Çok yüksek bir pres basıncı değil, doğru ve düzenli bant hızı yüksek taşlama performansı sağlayabilir.

## **5 Bakım ve temizlik**

### **Dikkat:**

Her türlü montaj, ayar, bakım önlemleri veya onarımdan önce bataryayı cihazdan çıkartınız!

### **Not:**

Her cihaz aışapla çalışırken toz nedeniyle kirlenir. Bu nedenle bakım elzemdir. Uzun bir kullanım ömrü için cihazı her kullanımdan sonra yumuşak bir bez veya fırçayla temizleyiniz.

Bunun için yumuşak bir sabun veya uygun başka bir temizlik maddesi kullanılabilir. Plastik gövdeye zarar verebileceğinden dolayı çözelti veya alkol içeren temizlik mad-

deleri (örneğin benzin, temizlik alkolleri vb.) kullanmamanızı tavsiye ederiz.

Motorun soğutulması için gerekli açıklıkları her zaman tozdan ve kirden arınmış halde bulundurunuz.

### **Servis notu**

Lütfen dikkat ediniz: Batarya için şebeke besleme hattı yalnızca Proxxon servis departmanı veya kalifiye bir teknik personel tarafından değiştirilebilir!

## **6 Aksesuar**

Aksesuarlara dair bilgi için lütfen son sayfada garanti uyarısının altında verilen adresten cihaz kataloğumuzu isteyiniz.

### **Lütfen genel olarak dikkat ediniz:**

Proxxon iş takımları kendi merkezlerimizle kullanım için tasarlanmıştır ve bunlarla kullanım için optimaldir.

Başka üreticilerin iş takımlarının kullanılması durumunda cihazlarımızın güvenli ve usulüne uygun çalışması için hiçbir garanti vermiyoruz!

## **7 Atığa ayırma:**

Lütfen cihazı normal ev çöpü ile birlikte atmayınız! Cihaz içerisinde geri dönüşümü mümkün parçalar vardır. Bu konuyla ilgili sorularınızı lütfen çöp toplama kuruluşuna veya diğer belediye kurumlarına yöneltebilirsiniz.

### **AB içinde imha için uyarı:**

2012/19/AB sayılı AB direktifi ve 2006/66/AT sayılı AB direktifi uyarınca arızalı veya kullanılmış akümülatörlerin ve artık kullanılmayacak elektrikli cihazların ev çöpünden ayrı olarak imha edilmesine ve çevreye duyarlı bir yöntemle geri dönüşüme kazandırılmasına lütfen dikkat ediniz!

## **8 CE uygunluk beyanı**

Üreticinin adı ve adresi: PROXXON S.A.  
6-10, Härebiërg  
L-6868 Wecker

Ürün adı: BS/A  
Ürün No: 29810/29812

İşbu ürünün aşağıda yazılı direktifler ve standart belgelere uygun olduğunu, mesuliyeti tarafımıza ait olmak üzere beyan ederiz:

### **2016/30/AB sayılı AB EMU direktifi**

DIN EN 55014-1 / 05.2012  
DIN EN 55014-2 / 01.2016  
DIN EN 61000-3-2 / 03.2015  
DIN EN 61000-3-3 / 03.2014

### **AB Makine Direktifi 2006/42/EG**

DIN EN 60745-1 / 01.2010  
DIN EN 60745-2-4 / 11.2012

Tarih: 24.04.2016

Yüks. Müh. Jörg Wagner



PROXXON S.A.  
Makine Güvenliği Bölümü

CE dokümantasyon yetkilisi ile imza eden kişi aynı kişidir.





## Oryginalna instrukcja obsługi PROXXON - BS/A

Szanowny Kliencie, Szanowna Klientko!

Niniejszą instrukcję obsługi i dołączone uwagi dotyczące bezpieczeństwa proszę przechowywać zawsze w zasięgu ręki. Proszę używać urządzenie tylko po dokładnym zapoznaniu się z instrukcją, przestrzegając przy tym zawartych w niej zaleceń i uwag dotyczących bezpieczeństwa!

Jest to konieczne dla zachowania bezpieczeństwa eksploatacji i ułatwia także poznanie funkcji urządzenia.

Proxxon nie odpowiada z bezpieczne działanie urządzenia w przypadku:

- użycia urządzenia w sposób niezgodny z przewidzianymi zasadami jego użytkowania,
- użycia urządzenia do celów innych, niż opisane w instrukcji,
- niewłaściwie przeprowadzonych napraw,
- lekceważenia przepisów bezpieczeństwa.
- zewnętrznej ingerencji w urządzenie, za które producent nie ponosi odpowiedzialności

W przypadku przeprowadzania wszelkich prac naprawczych i konserwacyjnych zalecamy stosowanie oryginalnych części zamiennych firmy PROXXON.

Wykonywanie napraw powierzać tylko wykwalifikowanym specjalistom!

Prosimy pamiętać: Wszystkie dane zawarte w tej instrukcji obsługi, w szczególności dane techniczne, były poprawne w momencie oddania tekstu do druku.

Zastrzegamy sobie prawo do udoskonalania urządzenia w ramach postępu technicznego. Życzymy Państwu owocnej pracy z urządzeniem.

## Ostrzeżenie!

**Należy przeczytać wszystkie zasady bezpieczeństwa oraz instrukcje!**

Zaniedbania w zakresie przestrzegania zasad bezpieczeństwa i instrukcji mogą skutkować porażeniem elektrycznym, pożarem i/ lub ciężkimi obrażeniami.



Zasady bezpieczeństwa i instrukcje należy zachować w celu późniejszego wykorzystania.

## **OSTRZEŻENIE**

Zawsze używać okularów ochronnych.



Urządzenie można stosować tylko w suchych pomieszczeniach.



Ładowarka LG/A

Urządzenie klasy ochrony II



Nie wyrzucać elektronarzędzia, ładowarki ani akumulatora do odpadów z gospodarstw domowych!



Nosić środki ochrony słuchu!



## **Opis urządzenia**

Szlifierka taśmowa BS/A jest lekkim, kompaktowym i poręcznym urządzeniem, idealnie nadającym się do modelarstwa, produkcji narzędzi i form oraz naprawy pojazdów mechanicznych.

Przykłady zastosowań to:

- docieranie rowków,
- poprawianie szczególnie trudno dostępnych miejsc,
- szlifowanie korygujące szczególnie kompleksowych form,
- przeszlifowanie małych otworów i przejść na wylot, niezależnie od surowców oraz w stalach o dużej wytrzymałości,
- wyrównywanie, zabielenie i polerowanie na wysoki połysk powierzchni: szlif wykonywany ruchem ciągłym nie pozostawia żadnych zbędnych śladów szlifowania,
- ostrzenie brzeszczotów pił, dłut, a nawet noży tokarskich,
- szlifowanie gładkie powierzchni,
- usuwanie farb i lakierów,
- załamywanie krawędzi,

- usuwanie zadziorów i fazowanie części precyzyjnych, itd.

Taśmy szlifierskie ze szlachetnego korundu umożliwiają obróbkę metalu, tworzywa sztucznego i drewna.

Wyjątkowo solidna przekładnia przenosi siłę silnika na rolkę napędową do taśmy szlifierskiej przy głowicy przekładni.

Pracuje ona na głowicy szlifierskiej, gdzie jest przekierowywana za pomocą rolki napinającej na przednim końcu.

Głowicę szlifierską można odchylić, dzięki czemu możliwa jest praca również w niedostępnych miejscach.

## 1 Legenda (Rys. 1)

---

1. Pokrętko do regulacji prędkości obrotowej z włącznikiem/wyłącznikiem
2. Akumulator
3. Przycisk do odblokowania akumulatora
4. Adapter do odpylania
5. Rolka napędowa
6. Głowica szlifierska do prowadzenia taśmy
7. Pręt napinający
8. Rolka napinająca
9. Taśma szlifierska
10. Śruba regulacyjna do biegu taśmy
11. Przycisk blokujący
12. Ładowarka do akumulatora

## 2 Dane techniczne

---

### Wymiary, ciężar:

Długość: ok. 330 mm  
 Ciężar: ok. 650 g  
 Długość taśmy szlifierskiej: 330 x 10 mm  
 Odchylenie głowicy o 60°

### Silnik:

Napięcie: 10,8 V

Szybkość biegu pily taśmowej: 200 do 700 m/min

Poziom emisji hałasu: LPA: 90 dB(A)

LWA: 103 dB(A)

Ogólna niepewność pomiarowa: K=3 dB

Wibracje na rękojści: ≤ 2,5 m/sec<sup>2</sup>

### Ładowarka:

Napięcie sieci: 100-240 V~50/60 Hz

Napięcie wyjściowe: 12,6 V

Prąd ładowania: 1 A

### Akumulator:

Bateria litowo-jonowa nadająca się do powtórnego ładowania

Nominalne / napięcie ładowania: 10,8 V/12,6 V

Energia / pojemność: 28,19Wh/2,61Ah  
 3 INR 19/66

Należy pamiętać, że w szczególności pomiary hałasu i wibracji zostały przeprowadzone z udziałem narzędzi roboczych Proxxon. W przypadku stosowania produktów innych producentów nie gwarantujemy poprawności podanych w tym miejscu wyników!

## 3 Zakres dostawy

---

### BS/A (29810)

- 1 szt. szlifierka taśmowa BS/A
- 1 szt. adapter przyłączeniowy
- 1 szt. króciec gumowy
- 1 szt. pudełko do przechowywania
- 1 szt. ładowarka
- 1 szt. akumulator
- 1 szt. instrukcja obsługi
- 1 szt. zasady bezpieczeństwa
- 2 szt. taśma szlifierska K 80
- 2 szt. taśma szlifierska K 180

### BS/A (29812)

- 1 szt. szlifierka taśmowa BS/A
- 1 szt. adapter przyłączeniowy
- 1 szt. króciec gumowy
- 1 szt. instrukcja obsługi
- 1 szt. zasady bezpieczeństwa
- 2 szt. taśma szlifierska K 80
- 2 szt. taśma szlifierska K 180

## 4 Uruchomienie i obsługa

Ładowanie akumulatora (Rys. 2 i 3)

### Uwaga:

Przed uruchomieniem należy przeczytać wskazówki ostrzegawcze i napisy umieszczone na ładowarce i akumulatorze!

- Nie rozkładać akumulatora i nie łamać obudowy! Elektrolit mógłby wyciec i spowodować obrażenia! W przypadku przedostania się elektrolitu do oczu należy przemyć je czystą wodą i niezwłocznie skonsultować się z lekarzem!
- Chronić akumulator przed przegrzaniem! Inaczej może dojść do defektów.
- Nigdy nie zwierać akumulatora! Silne prądy mogą spowodować przegrzanie akumulatora. W konsekwencji mogą powstać oparzenia lub defekt. Podczas przechowywania akumulatora należy upewnić się, że styki elektryczne nie mogą mieć kontaktu z połączeniami przewodzącymi prąd.
- Nigdy nie wrzucać akumulatora w otwarty ogień! Akumulator może wybuchnąć.
- Nigdy nie narażać akumulatora na działanie cieczy!

### Uwaga:

Proszę pamiętać, że elektronarzędzie Proxxon może pracować tylko z pasującymi akumulatorami Proxxon i przy pomocy ładowarki można ładować tylko te akumulatory.

Ponadto do ładowania akumulatorów Proxxon nie wolno stosować żadnych innych ładowarek: poszczególne komponenty Proxxon są optymalnie do siebie dopasowane.

Uwaga: Urządzenie, akumulator i ładowarka są dostępne w sprzedaży również oddzielnie!

Przy dostawie akumulator jest częściowo naładowany i przed uruchomieniem urządzenia należy go naładować do pełna. W tym celu należy postąpić w następujący sposób:

1. Włożyć wtyczkę ładowarki.
2. Włożyć akumulator 1 do ładowarki 2, tak jak pokazano na Rys. 2.
3. Żółta dioda 3 sygnalizuje proces ładowania. Po jego zakończeniu dioda 4 zaświeci się na

zielono.

4. Naładowany do pełna akumulator wyjąć z ładowarki.
5. Włożyć akumulator 1, tak jak pokazano na Rys. 3, do otworu w obudowie urządzenia, aby się zatrasnął.

W celu ochrony akumulatora przed szkodliwym całkowitym rozładowaniem podczas pracy poziom naładowania jest stale kontrolowany elektronicznie i przed osiągnięciem krytycznego stanu rozładowania urządzenie zostaje wyłączone. W takim przypadku należy ponownie naładować akumulator. Nie wolno próbować uruchamiania urządzenia z rozładowanym akumulatorem!

6. W celu naładowania należy nacisnąć przyciski blokujące 2, wyciągnąć akumulator do tyłu i wykonać kroki 1–5.

Proces ładowania można w każdej chwili przerwać i rozpocząć na nowo. Akumulator nie zostanie uszkodzony.

### Uwaga:

Jeśli po procesie ładowania drastycznie skrócą się czasy eksploatacji, informuje to o konieczności wymiany akumulatora!

Jeśli po włożeniu akumulatora w przeznaczony do tego otwór żółta dioda nie będzie się stale świecić, lecz migać, przyczyną jest prawdopodobnie zbyt wysoka temperatura, defekt lub całkowite rozładowanie akumulatora.

- Jeśli akumulator jest zbyt gorący, proces ładowania rozpocznie się automatycznie po schłodzeniu.
- Jeśli jednak akumulator ma normalną temperaturę, lecz jest całkowicie rozładowany, ładowarka sprawdzi, czy pobiera on jeszcze prąd lub jest już uszkodzony.
- Jeśli możliwe jest przywrócenie poprawnego stanu akumulatora, żółta dioda zaświeci się po pewnym czasie światłem ciągłym i zasygnalizuje prawidłowy proces ładowania.
- Jeśli żółta dioda miga, akumulator jest całkowicie uszkodzony i należy go zutylizować, patrz również „Wskazówka dotycząca utylizacji na terenie UE” niżej w tej instrukcji.

## **Informacje ogólne dotyczące pracy z urządzeniem:**

### **Uwaga!**

Zapewnić niezawodne zamocowanie obrabianego przedmiotu! Nieprzytwierdzone obrabiane przedmioty powinny być zamocowane w odpowiednim przyrządzie. W ten sposób zapobiegnie się odrzuceniu obrabianego przedmiotu w powietrze.

### **Zagrożenie!**

W razie potrzeby proszę nosić maskę pyłochronną! Niektóre gatunki drewna lub pozostałości lakieru lub podobne substancje podczas obróbki mogą tworzyć szkodliwe dla zdrowia pyły. W razie braku pewności co do nieszkodliwości szlifowanego materiału należy używać maski przeciwpyłowej! Podczas pracy zawsze należy zadbać o dobrą wentylację miejsca pracy i w razie potrzeby pracować z odsysaniem za pomocą odpylacza!

### **Uwaga:**

Przed montażem, ustawieniem (oprócz ustawienia biegu taśmy), działaniami związanymi z utrzymaniem w należytym stanie i naprawą należy wyjąć z urządzenia akumulator!

### **Podłączenie odpylacza (Rys. 4)**

Zaleca się, aby zawsze pracować z podłączonym odpylaniem. Idealnym rozwiązaniem jest nasz „Compact Werkstattsauger CW-matic” z automatycznym wyłączeniem.

1. Włożyć adapter przyłączeniowy 1 na króciec przy urządzeniu.
2. Nałożyć króciec gumowy 2 i wprowadzić wąż odpylacza. Dzięki elastyczności materiału gumowego można stosować również różne średnice.

### **Wymiana taśmy szlifierskiej (Rys. 5)**

1. Nacisnąć osiowo na rolkę napinającą 1 i zdjąć taśmę szlifierską z rolki napędowej 2.
2. Najpierw założyć nową taśmę szlifierską wokół rolki napinającej 1. Następnie nacisnąć rolkę napinającą do tyłu i założyć taśmę na rolkę napędową 2.

### **Ustawienie rolki szlifierskiej (Rys. 6)**

Taśma szlifierska musi przebiegać po środku rolki napinającej. Jeśli tak nie jest, należy ją wyregulować.

### **Uwaga Niebezpieczeństwo obrażeń ciała!**

Przy tym ustawianiu urządzenie musi pracować. Dlatego podczas ustawiania biegu taśmy należy zachować szczególną ostrożność! Poruszająca się taśma stanowi potencjalne niebezpieczeństwo i przy nieostrożnej obsłudze urządzenia może powodować obrażenia ciała!

1. Włączyć urządzenie poprzez przekręcenie pokrętła 1 i ustawić niewielką szybkość biegu piły taśmowej.
2. Przekręcić śrubę regulacyjną 2 w lewo lub w prawo, aż taśma będzie biec środkowo na rolce napinającej 1.

### **Przestawianie głowicy szlifierskiej (Rys. 7)**

1. Wcisnąć przycisk blokujący 1 i ustawić głowicę szlifierską 2 na żądany kąt.
2. Puścić przycisk blokujący. Głowica szlifierska zatrzaśnie się.

### **Praca z urządzeniem (Rys. 8)**

1. Włączyć urządzenie pokrętłem do regulacji prędkości obrotowej (1, Rys. 1) i ustawić prędkość obrotową odpowiednio do wykonywanej pracy.
2. Powierzchnia szlifierska 2 nadaje się szczególnie do obrabiania płaskich powierzchni.
3. Za pomocą powierzchni szlifierskiej 1 obrabia się doskonale zaokrąglenia.
4. Strona czółowa 3 jest przeznaczona do pracy przy wąskich otworach i zagłębieniach.

### **Wskazówka:**

Wysoką wydajność szlifowania uzyskuje się nie na skutek zbyt dużego docisku, lecz dzięki prawidłowej i równomiernej szybkości biegu piły taśmowej.

## **5 Konserwacja, czyszczenie i pielęgnacja**

### **Uwaga:**

Przed rozpoczęciem montażu, ustawiania, konserwacji lub naprawy należy wyjąć z urządzenia akumulator!

### **Wskazówka:**

Podczas obróbki drewna każde urządzenie ulega zanieczyszczeniu pyłem. Stąd też nieodzowne

jest jego czyszczenie. Celem zapewnienia długiej żywotności po każdym użyciu urządzenie należy jednakże oczyścić miękką szmatką lub pędzlem. Można przy tym używać łagodnego mydła lub innych odpowiednich środków czyszczących. Należy unikać środków myjących zawierających rozpuszczalnik lub alkohol (np. benzyny, alkohole myjące etc.), ponieważ mogą one działać agresywnie na plastikowe części obudowy.

Otwory służące do chłodzenia silnika winny być zawsze wolne od pyłu i zanieczyszczeń.

Informacja dotycząca serwisowania

Uwaga: Przewód zasilający do ładowarki może być wymieniany tylko przez dział serwisu Proxxon lub wykwalifikowanego specjalistę!

## **6 Wypożyczenie**

Odnosnie bliższych informacji dotyczących akcesoriów prosimy o zapytanie o nasz katalog urządzeń. Katalog można uzyskać pod adresem podanym na ostatniej stronie informacji dotyczących gwarancji.

### **Prosimy pamiętać:**

Narzędzia robocze Proxxon zostały skonstruowane pod kątem naszych urządzeń, dlatego są optymalnie przystosowane do współpracy z nimi.

W przypadku korzystania z produktów innych producentów nie przejmujemy odpowiedzialności za bezpieczne i prawidłowe działanie naszych urządzeń!

## **7 Utylizacja:**

Narzędzia proszę nie wyrzucać razem z odpadkami domowymi! Urządzenie zawiera surowce nadające się do ponownego wykorzystania. W razie pytań należy zwrócić się do lokalnego przedsiębiorstwa usuwania odpadów lub do innego odpowiedniego organu komunalnego.

### **Wskazówka dotycząca utylizacji na terenie UE:**

Proszę pamiętać, że zgodnie z dyrektywą

UE 2012/19/UE i dyrektywą UE 2006/66/WE uszkodzone lub zużyte akumulatory i nie nadające się do użytku elektronarzędzia należy utylizować oddzielnie od odpadów z gospodarstw domowych i należy doprowadzić je do recyklingu w sposób przyjazny dla środowiska!

## **8 Deklaracja zgodności CE**

Nazwa i adres producenta: PROXXON S.A.  
6-10, Hårebjerg  
L-6868 Wecker

Oznaczenie produktu: BS/A  
Nr artykułu: 29810/29812

Oświadczamy na własną odpowiedzialność, że ten produkt jest zgodny z następującymi dyrektywami i dokumentami normatywnymi:

### **Dyrektywa UE (zgodność elektromagnetyczna) EMV 2016/30/UE**

DIN EN 55014-1 / 05.2012  
DIN EN 55014-2 / 01.2016  
DIN EN 61000-3-2 / 03.2015  
DIN EN 61000-3-3 / 03.2014

### **Dyrektywa maszynowa UE 2006/42/WE**

DIN EN 60745-1 / 01.2010  
DIN EN 60745-2-4 / 11.2012

Data: 24.04.2016

Dipl.-Ing. Jörg Wagner



PROXXON S.A.  
Dział Bezpieczeństwa Urządzeń

Pełnomocnik ds. dokumentacji CE jest identyczny z sygnatariuszem.



## Перевод руководства по эксплуатации с языка оригинала PROXXON - BS/A

Уважаемый клиент!

*Просьба всегда держать под рукой данное руководство по эксплуатации и прилагаемые указания по безопасности.*

*Используйте инструмент только после его подробного изучения и с учетом руководства, а также указаний по безопасности!*

*Это необходимо, с одной стороны, для безопасной работы и, с другой стороны, это облегчает изучение инструмента и его функций.*

*Компания PROXXON не гарантирует безопасную работу инструмента в следующих случаях:*

- оборудование применяется не по своему заявленному назначению;
- оборудование применяется в других целях, не упомянутых в руководстве;
- ремонт произведен ненадлежащим образом;
- не соблюдены указания по безопасности;
- оборудование подвергается внешним воздействиям, за которые изготовитель не несет ответственности.

*Мы рекомендуем при всех ремонтных работах и работах по техническому обслуживанию использовать фирменные запасные части компании PROXXON.*

*Просьба поручать выполнение ремонтов только квалифицированным специалистам!*

*Просьба учитывать следующее: Все сведения и, в частности, технические данные, содержащиеся в этом руководстве, соответствуют техническому состоянию на момент печати.*

*Мы оставляем за собой право на дальнейшее усовершенствование изделия с учетом требований технического прогресса. Мы желаем Вам успехов в работе с инструментом.*

## Предостережение!

**Прочитайте все указания по безопасности и положения инструкции!** Небрежность при выполнении указаний по безопасности и положений инструкции может привести к поражению электрическим током, пожару и/или серьезным травмам.



Сохраните все указания по безопасности и положения инструкции для будущего использования.

## ПРЕДОСТЕРЕЖЕНИЕ

Всегда носите защитные очки.



Только для эксплуатации в сухих помещениях.



Устройство зарядное LG/A  
Устройство класса защиты II



Не выбрасывайте электроинструмент, зарядное устройство и аккумулятор вместе с бытовыми отходами!



Необходимо носить защитные наушники!



## Описание устройства

Ленточно-шлифовальный электроинструмент BS/A компании PROXXON — это легкое, компактное и удобное устройство, которое идеально подходит для изготовления моделей, штампов и форм, а также для ремонта транспортных средств.

Примеры областей применения:

- Шлифование пазов
- Корректировка труднодоступных участков
- Дополнительное шлифование особо сложных форм
- Расшлифовывание небольших отверстий и проемов, как в мягких материалах, так и в особо прочных сталях
- Выравнивание, полирование и зеркальное полирование поверхностей: сквозное шлифование не оставляет за собой никаких следов шлифования, ухудшающих качество
- Заточка пильных полотен, стамесок и

- даже токарных резцов
- Тонкое шлифование поверхностей
- Удаление красок и лаков
- Притупление кромок
- Удаление заусенцев и скашивание кромок

прецизионных деталей, и т. д.

Шлифовальные ленты из электрокорунда высокого качества позволяют обрабатывать металл, пластмассу и древесину.

Исключительно прочный редуктор передает усилие электродвигателя на приводной ролик для шлифовальной ленты на головке редуктора. Лента вращается на шлифовальной головке, где она направляется натяжным роликом на переднем конце.

Шлифовальную головку можно поворачивать таким образом, чтобы обеспечить возможность работы в труднодоступных местах.

## 1 Условные обозначения (рис. 1)

1. Регулятор частоты вращения с двухпозиционным выключателем
2. Аккумулятор
3. Кнопка разблокировки аккумулятора
4. Переходник для пылесоса
5. Ролик приводной
6. Головка шлифовальная для направления ленты
7. Планка натяжная
8. Ролик натяжной
9. Лента шлифовальная
10. Юстировочный винт вращения ленты
11. Кнопка фиксации
12. Зарядное устройство для аккумулятора

## 2 Технические данные

### Габаритные размеры, масса:

Длина: ок. 330 мм  
 Масса: ок. 650 г  
 Размеры шлифовальной ленты: 330 x 10 мм  
 Головка, поворотная на 60°

### Электродвигатель:

Напряжение: 10,8 В

Скорость ленты: от 200 до 700 м/мин  
 Уровень шума: Уровень звукового давления: 90 дБ(А)  
 Уровень звуковой мощности: 103 дБ(А)  
 Общая погрешность измерения: К=3 дБ  
 Вибрация на ручке: ≤ 2,5 м/с<sup>2</sup>

### Зарядное устройство:

Напряжение сети: 100–240 В ~50/60 Гц  
 Выходное напряжение: 12,6 В  
 Ток зарядки: 1 А

### Аккумулятор:

Перезаряжаемая литий-ионная аккумуляторная батарея  
 Номинальное напряжение/напряжение зарядки: 10,8 В/12,6 В  
 Мощность/емкость: 28,19 Вт·ч/2,61 А·ч  
 3 INR 19/66

Просьба учитывать, что, в частности, измерения уровней шума и вибрации были проведены с использованием вставных инструментов Proxxon. Если вы используете изделия других фирм, мы не можем гарантировать соблюдение приведенных здесь данных!

## 3 Объем поставки

### BS/A (29810)

1 шт. Ленточно-шлифовальный электроинструмент BS/A  
 1 шт. Соединительный адаптер  
 1 шт. Патрубок резиновый  
 1 шт. Коробка для хранения  
 1 шт. Зарядное устройство  
 1 шт. Аккумулятор  
 1 шт. Руководство по эксплуатации  
 1 шт. Указания по безопасности  
 2 шт. Лента шлифовальная К 80  
 2 шт. Лента шлифовальная К 180

### BS/A (29812)

1 шт. Ленточно-шлифовальный электроинструмент BS/A  
 1 шт. Соединительный адаптер

- 1 шт. Патрубок резиновый
- 1 шт. Руководство по эксплуатации
- 1 шт. Указания по безопасности
- 2 шт. Лента шлифовальная К 80
- 2 шт. Лента шлифовальная К 180

## **4 Пуск в эксплуатацию и эксплуатация**

Зарядка аккумулятора (рис. 2 и 3)

### **Внимание!**

Перед пуском в эксплуатацию прочитайте предупредительные указания и надписи, размещенные на зарядном устройстве и аккумуляторе!

- Не разбирайте аккумулятор и не разбивайте корпус! Электролит может вытечь и нанести травмы! При попадании электролита в глаза промойте их чистой водой и незамедлительно обратитесь за медицинской помощью!
- Предохраняйте аккумулятор от перегрева! В результате этого могут возникнуть дефекты.
- Ни при каких обстоятельствах не замыкайте аккумулятор накоротко! Сильные токи могут привести к перегреву аккумулятора. Возможными последствиями могут быть ожоги и дефекты. Следите за тем, чтобы при хранении аккумулятора была исключена возможность электропроводного соединения электрических контактов.
- Ни при каких обстоятельствах не допускайте попадания аккумулятора в открытый огонь! Аккумулятор может взорваться.
- Ни при каких обстоятельствах не подвергайте аккумулятор воздействию жидкостей!

### **Внимание!**

Процедура учитывать, что ваш электроинструмент компании Proxxon можно эксплуатировать только с соответствующими аккумуляторами компании Proxxon и что зарядным устройством разрешается заряжать только эти аккумуляторы.

Кроме того, для зарядки аккумуляторов компании Proxxon запрещается использовать какое-либо другое зарядное устройство: соответствующие компоненты Proxxon оптимально совместимы друг с другом.

Обратите внимание: устройство, зарядное устройство и аккумулятор также имеются в продаже отдельно!

В состоянии поставки аккумулятор заряжен частично, и перед пуском в эксплуатацию устройства его необходимо полностью зарядить. Для этого выполните следующее.

1. Вставьте штекер зарядного устройства.
2. Вставьте аккумулятор 1 в зарядное устройство 2, как показано на рис. 2.
3. Желтый светодиод 3 сигнализирует о процессе зарядки. Когда этот процесс завершен, загорается зеленый светодиод 4.
4. Выньте полностью заряженный аккумулятор из зарядного устройства.
5. Вставьте аккумулятор 1 в отверстие корпуса инструмента до его фиксации, как показано на рис. 3.

Чтобы во время работы защитить аккумулятор от переразряда, состояние зарядки постоянно контролируется электроникой, и при достижении критического состояния разрядки устройство отключается. Теперь аккумулятор необходимо зарядить заново. Не пытайтесь снова включать инструмент с разряженным аккумулятором!

6. Для зарядки нажмите кнопки разблокировки 2, вытяните аккумулятор вниз и выполните действия 1–5.

Процесс зарядки можно прерывать и возобновлять в любое время без повреждения аккумулятора.

### **Внимание!**

Если время работы после зарядки значительно сокращается, это означает, что аккумулятор необходимо заменить!

Если после установки аккумулятора в специально предусмотренное отверстие желтый светодиод не горит постоянно, а мигает, возможной причиной может быть слишком высокая температура, дефект или переразряд аккумулятора.



- Если аккумулятор слишком горячий, после охлаждения процесс зарядки запускается автоматически.
- Если же аккумулятор, наоборот, имеет нормальную температуру, но переразряжен, зарядное устройство проверяет, принимает ли аккумулятор ток или же он неисправен.
- Если аккумулятор может быть восстановлен, через некоторое время желтый светодиод начинает гореть непрерывно и сигнализирует об успешном процессе зарядки.
- Если желтый светодиод мигает, то аккумулятор поврежден и подлежит утилизации, см. раздел «Указание по утилизации в пределах ЕС» далее в настоящем руководстве.

## **Общие данные по обращению с устройством**

### **Внимание!**

Обеспечьте надежное закрепление заготовки! Незакрепленные детали должны быть зафиксированы в подходящем приспособлении. Тем самым предотвращается выброс заготовки.

### **Опасно!**

При необходимости надевайте пылезащитную маску!

Некоторые виды древесины, а также остатки лака и др. во время обработки на станке могут выделять пыль, вредную для здоровья. Если вы не уверены в безопасности пыли от вашего шлифовального материала, надевайте пылезащитную маску! В любом случае во время работы необходимо обеспечить хорошую вентиляцию на рабочем месте; при необходимости используйте пылесос!

### **Внимание!**

Перед началом монтажа, регулировки (за исключением вращения ленты), мероприятий по уходу, обслуживанию или ремонту всегда внимайте аккумулятор из инструмента!

## **Подключение пылесоса (рис. 4)**

Рекомендуется всегда работать с применением пылесоса. Идеально для данного применения подходит наш компактный профессиональный

пылесос CW-matic с автоматическим отключением.

1. Вставьте соединительный адаптер 1 в патрубок инструмента.
2. Наденьте резиновый патрубок 2 и вставьте шланг пылесоса. Благодаря гибкому резиновому материалу можно также использовать шланги других диаметров.

## **Замена шлифовальной ленты (рис. 5)**

1. Нажмите на прижимной ролик 1 в осевом направлении и снимите шлифовальную ленту с приводного ролика 2.
2. Сначала наложите на натяжной ролик 1 новую шлифовальную ленту. Затем прижмите на натяжной ролик вниз и проложите ленту по приводному ролику 2.

## **Настройка шлифовального ролика (рис. 6)**

Шлифовальная лента должна проходить по центру натяжного ролика. Если это не так, требуется регулировка.

### **Внимание: опасность получения травмы!**

При выполнении этой регулировки инструмент должен работать. Поэтому при регулировке вращения ленты просьба соблюдать предельную осторожность!

Вращающаяся лента является потенциальным источником опасности и при невнимательном обращении с инструментом может стать причиной травм!

1. Включите инструмент вращением регулятора 1 и установите низкую скорость ленты.
2. Поворачивайте юстировочный винт 2 влево или вправо до тех пор, пока лента не будет вращаться по центру натяжного ролика 1.

## **Регулировка шлифовальной головки (рис. 7)**

1. Нажмите на кнопку фиксации 1 и при этом установите шлифовальную головку 2 на требуемый угол.
2. Отпустите кнопку фиксации. Шлифовальная головка фиксируется.

## **Работа с инструментом (рис. 8)**

1. Включите инструмент при помощи регулятора частоты вращения 1 (рис. 1) и установите требуемую рабочую частоту вращения.
2. Шлифующая поверхность 2 особенно хорошо подходит для обработки плоских поверхностей.
3. При помощи шлифующей поверхности 1 лучше всего обрабатывать закругления.
4. Торце 3 пригоден для работ в узких отверстиях и углублениях.

### **Указание.**

Высокая производительность шлифования обеспечивается не слишком высоким давлением прижима, а правильно отрегулированной и стабильной скоростью ленты.

## **5 Техническое обслуживание,**

### **очистка и уход**

#### **Внимание!**

Перед началом любых регулировочных или монтажных работ, мероприятий по уходу, обслуживанию или ремонту всегда вынимайте аккумулятор из устройства!

#### **Указание.**

Во время работы с древесиной каждый инструмент загрязняется пылью. Поэтому уход является обязательным. Тем не менее, чтобы обеспечить продолжительный срок службы инструмента, каждый раз после работы необходимо производить его очистку при помощи мягкой ветоши или кисти.

При этом допускается использование мягкого мыла или другого подходящего моющего средства. Не разрешается применять очистители, содержащие растворители или спирт (например, бензин, спирты для очистки и т. п.), т. к. они могут оказывать агрессивное воздействие на пластмассовые детали корпуса.

Всегда содержите в чистом состоянии отверстия для охлаждения электродвигателя, не допускайте их загрязнения пылью или грязью.

### **Сервисная информация**

Обратите внимание: замена сетевого кабеля для зарядного устройства должна выполняться только нашей сервисной службой Proxxon или квалифицированным специалистом!

## **6 Принадлежности и дополнительная**

### **оснастка**

Для получения более подробных данных о принадлежностях запросите наш каталог инструментов по адресу, указанному в информации о гарантии на последней странице.

### **Просьба учитывать следующее:**

Вставные инструменты Proxxon разработаны для использования с нашими устройствами и поэтому оптимально подходят для работы с ними.

В случае использования вставных инструментов других фирм мы не гарантируем безопасное и надежное функционирование наших устройств!

## **7 Утилизация**

Не утилизируйте устройство вместе с бытовыми отходами! Устройство содержит материалы, пригодные для переработки. Если у вас возникнут вопросы, касающиеся данного аспекта, обращайтесь к местным предприятиям, специализирующимся на утилизации отходов, или в другие коммунальные службы соответствующего профиля.

### **Указание по утилизации в пределах ЕС:**

Просьба учитывать, что согласно Директиве ЕС 2012/19/EU и Директиве ЕС 2006/66/

EG поврежденные или использованные аккумуляторы и непригодные для использования электрические устройства подлежат утилизации отдельно от бытовых отходов и должны направляться на экологичную переработку!

## **8 Заявление о соответствии требованиям ЕС**

---

Наименование и адрес изготовителя:

PROXXON S.A.  
6-10, Härebierg  
L-6868 Wecker

Наименование изделия: BS/A  
Артикул №: 29810/29812

Настоящим мы под свою единоличную ответственность заявляем, что данное изделие соответствует требованиям следующих директив и нормативных документов:

### **Директива ЕС об электромагнитной совместимости 2016/30/EU**

DIN EN 55014-1 / 05.2012  
DIN EN 55014-2 / 01.2016  
DIN EN 61000-3-2 / 03.2015  
DIN EN 61000-3-3 / 03.2014

### **Директива ЕС по машиностроению 2006/42/EG**

DIN EN 60745-1 / 01.2010  
DIN EN 60745-2-4 / 11.2012

Дата: 24.04.2016

Дипл. инженер Йорг Вагнер



PROXXON S.A.  
Подразделение безопасности оборудования

Лицом, уполномоченным на составление Документации ЕС, является лицо, подписавшее настоящий документ.

## Ersatzteilliste

---

### PROXXON Bandschleifer BS/A

ET - Nr.:	Benennung:		
29810-01	Umlenkrolle	/	Idler pulley
29810-02	Pin	/	Pin
29810-03	Spannkopf	/	Grip head
29810-04	Bandauflage	/	Support for abrasive belt
29810-05	Druckfeder	/	Spring
29810-06	Stift	/	Pin
29810-07	Ausleger	/	Bracket
29810-08	Schleifband (Zubehör)	/	Abrasive belt
29810-09	Sicherungsring	/	Retaining ring
29810-10	Scheibe	/	Washer
29810-11	Wellscheibe	/	Wave washer
29810-12	Schraube	/	Screw
29810-13	Antriebsrolle	/	Driving wheel
29810-14	Sicherungsring	/	Retaining ring
29810-15	Scheibe	/	Washer
29810-16	Raststift	/	Plunger pin
29810-17	Getriebedeckel	/	Flange
29810-18	Schraube	/	Screw
29810-19	Kugellager	/	Bearing
29810-20	Sicherungsring	/	Retaining ring
29810-21	Tellerrad kpl.	/	Ring gear
29810-22	Kugel	/	Ball
29810-23	Feder	/	Spring
29810-24	Buchse	/	Bushing
29810-25	Gehäusekopf	/	Aluminum head
29810-26	Feder	/	Spring
29810-27	Rastknopf	/	Knob
29810-28	Schraube	/	Screw
29810-29	Ritzel	/	Pinion gear
29810-30	Kugellager	/	Bearing
29810-31	Ringmutter	/	Ring nut
29810-32	Antriebswelle	/	Shaft
29810-33	Motorbefestigungsschraube	/	Screw
29810-34	Lüfterrad	/	Fan
29810-35	Typenschild	/	Label
29810-36	Motorgehäuse	/	Housing
29810-37	Motorritzel	/	Pinion gear
29810-38	Motor	/	Motor
29810-39	Gehäusekappe	/	Cap
29810-40	Regelknopf	/	Adjusting knob
29810-41	Schraube	/	Screw
29810-42	Aufkleber	/	Label
29810-43	Zwischenplatte	/	Plate
29810-44	Absaugkrümmer	/	Connector

## Ersatzteilliste

---

### PROXXON Bandschleifer BS/A

29810-45	Schraube	/	Screw
29810-46	Adapter 1	/	Adapter 1
29810-47	Adapter 2	/	Adapter 2
29810-48	Platine	/	Board
29810-49	Akkuaufnahme	/	Battery socket
29810-50	Gehäuseschraube	/	Housing screw
29810-51	Akkupack	/	Battery
29810-97	Artikelverpackung (Koffer)	/	Packaging
29810-99	Bedienungsanleitung	/	Manual

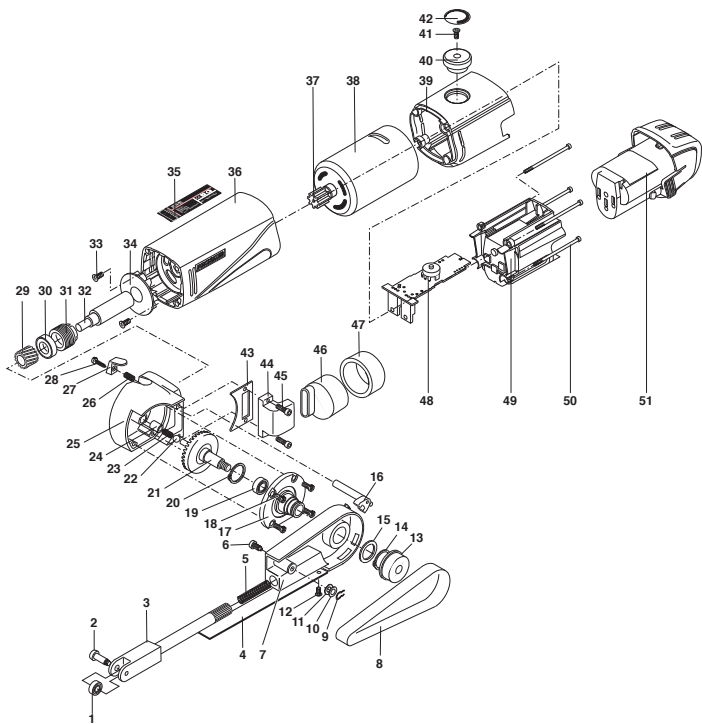

# PROXXON

## **DK Service henvisning**

Alle produkter fra PROXXON kontrolleres omhyggeligt efter produktionen. Hvis der alligevel skulle være en defekt, så kontakt den forhandler, hvor du har købt produktet. Det er kun ham, der er ansvarlig for afviklingen af den lovmæssige reklamationsret, som udelukkende gælder for materiale- og produktionsfejl.

Forkert brug som f.eks. overbelastning, beskadigelse på grund af udefra kommende påvirkninger og normal slitage hører ikke ind under reklamationsretten.

Du kan finde yderligere oplysninger om „Service og reservedele“ å [www.proxxon.com](http://www.proxxon.com).

## **SE Service-Garanti**

Alla PROXXON-produkter genomgår noggranna kontroller efter tillverkningen. Om det ändå skulle inträffa någon defekt ska ni kontakta återförsäljaren som ni köpte produkten av. Det är endast återförsäljaren som är tillgänglig för hantering av garantianspråk, som uteslutande rör material- och tillverkningsfel.

Felaktig användning som t.ex. överbelastning, skador på grund av yttre påverkan och normalt slitage utesluts från garantin.

Ytterligare information gällande "Service och reservdelar" finns på [www.proxxon.com](http://www.proxxon.com).

## **CZ Servisní upozornění**

Všechny výrobky PROXXON se po výrobě pečlivě kontrolují. Pokud přesto dojde k závadě, obraťte se prosím na prodejce, u kterého jste výrobek koupili. Jen tento prodejce může vyřídit veškeré zákonné nároky vyplývající ze záruky, které se vztahují pouze na materiálové a výrobní vady.

Záruka se nevztahuje na závady způsobené nesprávným používáním, např. přetížením, poškození cizím vlivem nebo normálním opotřebením.

Další informace k tématu „Servis a náhradní díly“ najdete na adrese [www.proxxon.com](http://www.proxxon.com).

## **TR Satış Sonrası Hizmet Bilgisi**

Tüm PROXXON ürünleri üretimden sonra özenle test edilir. Buna rağmen bir arıza meydana gelirse, lütfen ürünü satın aldığınız satış temsilcisine başvurunuz. Sadece o yalnızca malzeme ve üretici hatalarıyla ilişkili yasal garanti taleplerinin işleme alınmasından sorumludur.

Aşırı yüklenme, yabancı etkisiyle hasar ve normal aşınma gibi uygunsuz kullanım garanti kapsamına dahil değildir.

„Servis ve yedek parçalar“ konusuyla ilgili açıklamaları [www.proxxon.com](http://www.proxxon.com) sayfasından bulabilirsiniz.

## **PL Wskazówki dotyczące serwisu**

Wszystkie produkty firmy PROXXON są poddawane starannej kontroli fabrycznej. Jeżeli jednak mimo wszystko wystąpią defekty, prosimy o kontakt ze sprzedawcą produktu. Tylko on jest odpowiedzialny za realizację wszystkich ustawowych uprawnień gwarancyjnych, wynikających wyłącznie z wad materiałowych i produkcyjnych.

Nieprawidłowe użycie, np. przeciążenie, uszkodzenie przez wpływ obce oraz normalne zużycie nie są objęte gwarancją.

Więcej informacji na temat „Serwisu oraz części zamiennych“ można znaleźć pod adresem [www.proxxon.com](http://www.proxxon.com).

## **RUS Сервисное обслуживание**

Все изделия компании PROXXON после изготовления проходят тщательный контроль. Если все же обнаружится дефект, обратитесь к Продавцу, у которого приобретено изделие. Именно он отвечает по всем предусматриваемым законом претензиям по гарантийным обязательствам, касающимся исключительно дефектов материалов и изготовления.

Гарантия не распространяется на ненадлежащее применение, такое, например, как перегрузка, повреждение вследствие постороннего воздействия, а также естественный износ.

Дополнительные указания по теме „Сервисное обслуживание и запчасти“ см. На сайте [www.proxxon.com](http://www.proxxon.com).

# PROXXON

## **DE** Service-Hinweis

Alle PROXXON-Produkte werden nach der Produktion sorgfältig geprüft. Sollte dennoch ein Defekt auftreten, wenden Sie sich bitte an den Händler, von dem Sie das Produkt gekauft haben. Nur dieser ist für die Abwicklung aller gesetzlicher Gewährleistungsansprüche zuständig, die sich ausschließlich auf Material- und Herstellerfehler beziehen.

Unsachgemäße Anwendung wie z.B. Überlastung, Beschädigung durch Fremdeinwirkung und normaler Verschleiß sind von der Gewährleistung ausgeschlossen. Weitere Hinweise zum Thema „Service und Ersatzteilwesen“ finden Sie auf [www.proxxon.com](http://www.proxxon.com).

## **GB** Service note

All PROXXON products are thoroughly inspected after production. Should a defect occur nevertheless, please contact the dealer from whom you purchased the product. Only the dealer is responsible for handling all legal warranty claims which refer exclusively to material and manufacturer error.

Improper use, such as capacity overload, damage due to outside influences and normal wear are excluded from the warranty.

You will find further notes regarding „Service and Spare Parts Management“ at [www.proxxon.com](http://www.proxxon.com).

## **FR** Instruction en cas de réclamation

Tous les produits PROXXON font l'objet d'un contrôle soigneux à l'issue de leur fabrication. Si toutefois un défaut devait apparaître, veuillez contacter le revendeur chez qui vous avez acheté le produit. Il est seul habilité à gérer la procédure de traitement de toutes les prétentions légales en matière de dommages et intérêts relevant exclusivement des défauts de matériaux ou de fabrication.

Toute utilisation non conforme, comme la surcharge ou les dommages provoqués par exercice d'une contrainte extérieure, ainsi que l'usure normale, sont exclus de la garantie.

Vous trouverez de plus amples informations concernant le « Service après-vente et les pièces détachées », à l'adresse [www.proxxon.com](http://www.proxxon.com).

## **IT** Avvertenze per l'assistenza

Dopo la produzione tutti i prodotti PROXXON vengono sottoposti ad un controllo accurato. Qualora si dovesse comunque verificare un difetto, si prega di rivolgersi al proprio rivenditore dal quale si è acquistato il prodotto. Solo questo è autorizzato a rispondere dei diritti di garanzia previsti dalla legge che si riferiscono esclusivamente a difetti di materiale ed errori del produttore.

È escluso dalla garanzia qualsiasi utilizzo improprio quale ad es. un sovraccarico, un danneggiamento per effetti esterni e la normale usura.

Ulteriori avvertenze sul tema „Assistenza e pezzi di ricambio“ sono disponibili all'indirizzo [www.proxxon.com](http://www.proxxon.com).

## **ES** Garantías y Reparaciones

Todos los productos PROXXON se verifican cuidadosamente tras la producción. Si a pesar de ello presentara algún defecto, dirijase por favor al distribuidor dónde haya adquirido el producto. Solo éste, es responsable de la gestión de todos los derechos legales de garantía que se refieren exclusivamente a fallos de material y de fabricación.

El uso indebido como p.ej. sobrecarga, daños por acciones externas y desgaste normal están excluidos de la garantía.

Encontrará más información sobre „Servicio técnico y gestión de repuestos“ en [www.proxxon.com](http://www.proxxon.com).

## **NL** Voor service

Alle PROXXON-producten worden na de productie zorgvuldig getest. Mocht er toch een defect optreden, dan kunt u contact opnemen met de leverancier van wie u het product hebt gekocht. Alleen de leverancier is voor de afwikkeling van alle wettelijke garantieclaims die uitsluitend materiële of fabricagefouten betreffen, verantwoordelijk.

Ondeskundig gebruik zoals overbelasting, beschadiging door inwerking van vreemde stoffen en normale slijtage zijn uitgesloten van de garantie.

Verdere aanwijzingen over het thema „Service en reserveonderdelen“ vindt u op [www.proxxon.com](http://www.proxxon.com).









